

NEC N6206

第 1.2 版（2006 年 10 月）

本用户手册由武汉 NEC 移动通信有限公司出版，不做任何担保。武汉 NEC 移动通信有限公司有权随时对手册中可能出现的打印错误、与最新资料不符之处、程序和设备改进作出改动或改进。这些改动恕不另行通知，但将会编入新版的用户手册中，您可以上 NEC 网站 <http://www.necmobile.com.cn> 查看最新的说明书资料。

版权所有 © 2006 武汉 NEC 移动通信有限公司保留其所有权利。

请注意：

本手册中描述的某些服务 / 功能并非所有网络均支持，如可能不支持国际紧急电话 112。

如果您不清楚能否使用某项服务 / 功能，请与网络运营商或服务提供商联系。

使用手机前，请仔细阅读本用户手册，特别是“紧急服务和安全注意事项”及“使用之前的准备”两章。

紧急服务和安全注意事项

紧急电话服务

在任何国家，若想拨打紧急电话：

 请按紧急号码  （例如 112 或其它官方紧急号码）。

告诉接线员您所需要的服务：报警、急救、消防、海岸警卫或山地营救。说明您的位置，并尽可能留在原处以保持电话联系。

在英国还可使用 999 备用紧急呼叫号码，但必须插入有效的 SIM 卡。

 不同的国家有不同的紧急呼叫号码，所以不能保证同一个紧急呼叫号码在所有地区都生效。由蜂窝网络的性质所决定，不能保证所有紧急呼叫均能成功。

一般注意事项

手机中包含有精密的电子线路、磁铁和电池系统，应小心处理，尤其需注意如下要点。

- 无论何时，请勿让手机及其附件接触到液体或处于潮湿环境。
- 请勿在手机上放置任何物品。
- 请勿将手机放在温度过高或过低的环境中。
- 请勿将手机放在火焰或点燃的雪茄或香烟旁边。
- 请勿在手机上乱涂乱画。
- 请勿让手机跌落或对手机有任何粗暴的摔打行为。
- 请勿将手机与电脑磁盘、信用卡、旅行卡或其他磁性物体放在一起。否则磁盘或信用卡内存储的信息可能会受到手机的影响。
- 请勿将手机投入火中。手机的锂离子电池可以交由锂离子电池回收站妥善处理。
- 切勿拆卸手机或其任何附件。
- 使用任何非手机制造商指定的电池或充电器都会有潜在的危險。
- 听筒在正常使用时可能会发热，手机在充电时也会发热。
- 您的手机在充电或正常使用时可能会发热。请勿长时间让手机与皮肤直接接触。
- 只能使用微湿的或防静电的抹布擦拭手机。请勿使用干燥或带静电的抹布擦拭手机。请勿使用化学的或有磨砂性的清洁剂，否则可能会损坏机壳。
- 请记住回收再利用：本手机的硬纸盒包装非常适合回收利用。
- 请勿让手机电池长时间电量为空，否则某些数据可能会被初始化。
- 手机中包含的一些金属物质可能会让您产生过敏现象，这取决于您的体格和健康状况。

- 请不要将手机放在裤子或裙子背面的口袋,以防止坐下时对手机造成损坏。同时也不要将手机放在袋子底部,以防止手机受到撞击或强力挤压。
由于液晶显示屏、摄像头等部件属于易碎部件,请注意保管。
- 仅可使用经 NEC 认可,适用于此型号的手写笔。使用其它手写笔可能违反手机的保修条款,并可能损坏触摸屏。
- 请小心插入和拔出手写笔,不用手写笔时请将其插入正确位置,请勿让儿童玩弄手写笔。
- 请尽量避免刮伤触摸屏。切勿使用常用的钢笔、铅笔或其它锋利的器具在触摸屏上书写。
- 当触摸屏上贴有保护膜时,可能会影响手机的正常使用。所以为确保手机触摸屏正常工作,请撕下手机原有的保护膜。并注意不要使异物进入到触摸屏与手机前壳之间,以免造成触摸屏功能异常。

充电安全守则

- 在电池温度超过设计安全规定时,电池会处于被保护状态,手机不会对电池进行充电。当电池温度恢复到规定温度后,手机会对电池进行充电。

飞机安全守则

- 在飞机上或在飞机附近时,请关闭手机。在飞机上使用移动电话属于违法行为,它可能会给飞机操作带来危险,也可能会破坏移动电话网络。违例者可能会被暂停或取消手机服务,甚至被起诉,或受到双重处罚。
- 未经机场地勤人员允许,也不得在机场使用手机。在紧急情况下,应按照规定征得机组人员允许方可使用手机。

医院安全守则

- 在禁止使用手机的地方请关闭手机。使用手机时请遵守各个医疗机构的指示和规定。

一般安全守则

- 在存储燃油、化学物品或爆炸物品等地方或其附近,请遵守“关闭双向无线电设备”等标牌指示。
- 不要让儿童玩弄手机及其附件。
- 手机上装有小配件,请勿让儿童接触,否则可能会导致吞咽的危险。
- 一些电子医疗设备,如助听器、起搏器等,会受到附近正在使用的手机的影响。请遵照警告标志的规定及制造商的建议。
- 请勿将您的手机靠近精密仪器,可能会使仪器产生噪音或功能紊乱。
- 对于患有心脏病的用户,要特别注意来电铃声音量和振动提示的设置。

- 若开启了振动功能，请将手机远离热源（如取暖器），并且避免手机因振动而从高处滑落。
- 请勿将手机、电池放在温度超过 55℃ 的地方，否则手机可能会自燃。请勿将手机、电池放置在阳光直射的汽车仪表台上或挡风玻璃后。
- 请不要将手机或充电器放入加热或烹饪容器中，例如微波炉或高压锅。这样做将会引起手机或充电器变热、冒烟、燃烧或爆炸。

道路安全守则

- 必须始终安全地控制汽车，集中注意力驾驶。
- 请遵守本地交通安全法规中的所有规定。
- 根据驾驶条件的要求，请将车辆驶离车道，停车后再拨打或接听电话。
- 除非在紧急情况下，禁止将车辆停靠在高速公路隔离墩处接听或拨打电话。
- 进入加油站（如加油站）时，即使您并非正在加油，也请关闭手机。
- 请勿将易燃易爆物品与无线电发射设备（如手机等）存放在一起或一起运输。
- 汽车中的电子系统，例如反锁制动、速度控制及燃料喷射系统，一般不受无线电波的影响。该类设备的制造商会告诉您这些设备是否具备良好的屏蔽功能。如果您怀疑无线电波导致汽车出了故障，请与经销商联系。在未经合格的专业安装人员检查前，请勿开机。

装有安全气囊的汽车

安全气囊膨胀时会产生很强的外力。请不要在安全气囊上方或者安全气囊展开后能够触及的区域安装或放置无线通信设备。如果车载无线通信设备没有正确安装，一旦安全气囊膨胀，将会造成严重伤害。

其他厂家提供的设备

使用非 NEC 制造或授权的其他厂家的设备、电缆线或附件，NEC 对您手机的保修承诺可能会失效，而且还会影响手机的正常功能。例如，必须使用 NEC 提供的与其旅行充电器配套的电源线。

维修服务

手机、电池和充电器内没有用户可自行维修的部件。建议将您的 NEC 手机送到 NEC 授权的维修机构进行维修。当您认为需要维修服务时，请向维修服务提供商或 NEC 咨询详细情况。

非离子辐射

无线电设备应通过无辐射电缆（如同轴电缆）与天线相连。

天线不应装置在接近人体的地方，除非两者之间有金属屏蔽，如金属屋顶。只能使用专门为本手机设计的天线。使用未经许可的天线、擅自改装或增添附件可能会损坏手机或违反有关规定，造成性能降低或导致辐射水平不符合有关标准。

射频能量

您的手机是一种低功率无线电发射机和接收机。一旦开机，就会间歇性地接收和发送无线电信号。网络系统会控制手机的发射功率。

电磁辐射

您的手机完全符合由国家权威机构及国际健康协会制定的有关无线电辐射的标准。

* 这些限制标准是综合准则的一部分，并构成公众无线电辐射许可标准。这些标准是由独立的科学组织如 ICNIRP 国际非电离辐射保护委员会 (International Commission on Non-Ionizing Radiation Protection) 等经过长期深入地科学研究逐渐发展形成的。这些限制性标准含有很大安全余量，以确保所有用户的人身安全，无论年龄大小和健康状况，并考虑了各种测量条件的可变因素。

作为例子，手机设计所必须满足的无线电辐射标准有：

- ICNIRP, “时变电场、磁场、电磁场 (最高 300GHz) 的辐射限制标准, 国际非电离辐射保护委员会 (ICNIRP)”
健康物理学, 74 卷, 494–522 页, 1998 年 4 月。
- 99/519/EC, 欧盟关于公众电磁场 (0–300GHz) 辐射限制指导标准, Official Journal of the European Communities (欧盟官方杂志), 1999 年 7 月 12 日。
- ANSI/IEEE C95.1–1992. “人类暴露在电磁辐射 (3k–300GHz) 中的安全准则”。
电子电气工程师学会, 纽约, 1991 年。
- FCC 报告和法令, ET Docket 93–62, FCC 96–326, 联邦通讯委员会 (FCC), 1996 年 8 月。
- 无线电通讯 (对人类的电磁辐射) 标准 2003, Media Authority。

版权许可

- T9™ 文字输入和 T9 标志是 Tegic Communication 的注册商标。
“T9 文字输入的授权如下：
U.S. 专利号: 5,818,437, 5,953,541, 5,187,480, 5,945,928, 6,011,554 和 6,307,548; 澳大利亚专利号: 727539; 加拿大专利号: 1,331,057; 英国专利号: 2238414B; 香港标准专利号: HK0940329; 新加坡专利号: 51383; 欧洲专利号: 0 842 463(96927260.8) DE/DK, FI, FR, IT, NL, PT, ES, SE, GB; 韩国专利号: KR201211B1 和 KR226206B1; 其他国家的专利正在申请中。”

手机及其附件生产的执行标准

手机执行标准：Q/NM 005。

电池执行标准：GB/T 18287-2000。

充电器执行标准：YD/T 998-1999。

说明书执行标准：GB5296.1。

防拆标签

请您不要撕毁手机后面的防拆标签，如果标签破损，即使手机在保修期内，也无法进行保修。

欢迎并感谢您使用 NEC 手机。本手机将在您开机使用时，后台向本厂商管理系统自动发送机器出厂设备序列编号（IMEI 号）信息，该信息帮助您在遗失手机保修卡、购机发票的情况下，进行购机时间和保修时间的查询。注册信息以短信方式发送至本厂商管理系统，由网络服务提供商收取短信基本通信费用：0.10 元 / 条或 0.15 元 / 条，无其他任何信息费用。

如本手册所述内容与您的手机不符，请以手机为准。

为了对本产品进行不断改进，本机型及其附件的规格可能会有部分或全部改变，恕不另行通知。

使用之前的准备

蜂窝电话系统结构

每次使用手机时，会涉及到几个不同组织：

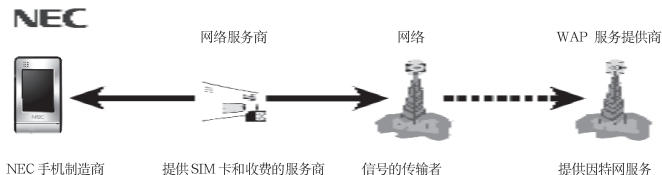

您的手机支持本手册中所介绍的所有功能。但要使用这些功能，您必须有支持这些功能的SIM卡（由网络服务提供商提供）。即使您有功能齐全的SIM卡，若传输网络不支持，则手机仍无法使用这些功能，在漫游时，这一点尤为重要。

请不要用锐利物品触碰触摸屏，并保持手写笔清洁，当笔头损坏时，请勿使用，以免损坏屏幕。气温较低时，触摸屏反应速度变慢，属于正常现象。

用户使用指南

除特殊情况外，本手册中主要用快捷键来进行菜单选择。

 这部分内容包含一些值得注意的信息。

 这部分内容通常包含一些重要信息。

 这部分内容通常表示手机操作过程中的菜单步骤。

1 开始使用	1
2 拨打和接听电话	9
3 菜单操作	14
4 设置	16
5 照相机	26
6 WAP	30
7 我的收藏	33
8 信息	44
9 电话簿	60
10 游戏	67
11 通话记录	68
12 附加功能	70
13 维修指南	81

1 开始使用

1.1 电池	1
1.2 上网	3
1.3 手机屏幕	4
1.4 快捷功能介绍	4
1.5 个人信息	7

2 拨打和接听电话

2.1 手机的开/关	9
2.2 拨打电话	9
2.3 接听电话	11
2.4 通话过程中	11
2.5 紧急呼叫	11

3 菜单操作

3.1 菜单结构	14
3.2 菜单的选取	14
3.3 其它选取方式	14
3.4 菜单功能表	14

4 设置

4.1 手机设置	14
4.2 情景模式	14
4.3 铃声设置	14
4.4 语音设置	14
4.5 保密功能	21
4.6 网络	21
4.7 短信菜单	21
4.8 传真设置	21
4.9 屏幕校准	21
4.10 恢复出厂设置	25

5 照相机

5.1 照相机机的注意事项	36
5.2 照相机机的使用	47

6 WAP

6.1 离线状态下浏览器菜单	10
6.2 在线状态下浏览器菜单	12

7 我的收藏

7.1 收藏夹来源	31
7.2 收藏夹的用途	31
7.3 图像	31
7.4 声音	31
7.5 图片	31
7.6 娱乐	31
7.7 信箱	31
7.8 储值卡	44
7.9 存储状态	44

8 信息

8.1 信息	44
8.2 新建	44
8.3 接收信息	44
8.4 群发信息	44
8.5 浏览发件箱	51
8.6 浏览已发送信息	51
8.7 草稿箱	51
8.8 收藏夹	51
8.9 电子邮件	51
8.10 语音信箱	51
8.11 短信设置	51
8.12 彩信设置	51
8.13 恢复缺省设置	53
8.14 版本	51
8.15 显示类型	51
8.16 存储状态	51

9 电话簿

9.1 电话簿的分组	61
9.2 查找	61
9.3 新建	61
9.4 复制	61
9.5 移动	61
9.6 删除	61
9.7 快速删除	61
9.8 删除所有	61
9.9 群组	61
9.10 显示类型	61
9.11 手机号码	61

9.1.1 通话状态	4
9.1.2 通话列表	4
9.1.3 电话号码	4
9.1.4 新建保密组联系人	5

10 游戏

10.1 箱子	4
10.2 背包	4
10.3 球	6

11 通话记录

11.1 拨打电话	4
11.2 接听来电	4
11.3 转接电话	4

12 附加功能

12.1 画板	7
12.2 媒体	7
12.3 闹钟	7
12.4 日程表	7
12.5 工具	7
12.6 连接工具	7
12.7 SIM卡应用	7

13 维修指南

1 开始使用

在使用手机前请仔细阅读本节。本节告诉您如何安装、充电和保养您的手机电池，还告诉您数字 GSM 网络的有关信息，并指导您如何插入和解锁 SIM 卡。有关其它详细资料在本节也有讲述。

1.1 电池

☛ 本机附带一块电池。购机时电池未充电，但也有可能支持开机。新电池至少充电 16 小时，待第一次彻底用完后再完全充电使用。第二次也要彻底用完后再充满电，这样连续三次循环后，电池才会达到最佳使用状态。

1.1.1 电池 / 手机后盖 / 手写笔的拆卸和安装

- ☛ 拆卸时请关闭手机，拔出手写笔。
- ☛ 按住顶部的开盖按钮，向上轻轻翻起手机后盖，翻起角度不得超过 60 度，然后斜向取出手机后盖(如图 1/2 所示)。



图1



图2

☛ 手机后盖底部有 2 个固定卡钩，不可硬拉。

☛ 取下电池(如图 3 所示)。



图3

- 安装时，将电池顶部的卡齿插入到手机相应的卡槽内。然后再逐个安装手机后盖和手写笔。

1.1.2 电池的充电

- 将充电器的接头插入手机右侧的充电器插口。
- 将充电器插上电源。手机显示“红色闪电图标”，表示电池正在充电中。
- 在开机状态下，当手机电池电量等级达到四级、“红色闪电图标”消失（并有声音提示）时表明充电完成。在关机状态下，手机显示充电完成画面。充电期间电池、手机和充电器会变热，这属于正常现象。
- 充电完成后断开电源，拔掉充电器。

 规定充电温度范围为 $-5^{\circ}\text{C} - 55^{\circ}\text{C}$ ，超过此范围请不要用充电设备。并且一定要使用供应商所提供的充电器。使用未经认可的充电器可能会引起危险，并将违反对本手机的认可和保修条款。

低压电池充电

当手机显示低电量警告后，电池电量会持续下降。在极端情况下，如果显示低电量警告后长时间未给电池充电，则需要使用缓慢连续充电方法使电池电量达到安全水平，然后才能进行快速充电。在慢速充电期间充电图标不会显示出来，也不能拨打电话、接听电话或完全开机。当快速充电开始时，手机便可恢复正常操作，如低电量警告显示后多天才给电池充电，则在快速充电开始之前的几分钟内用缓慢连续充电方法对手机充电。

1.1.3 电池待机时间

本手机与您所使用的网络紧密配合，为您提供所需的服务。待机时间与通话时间取决于您使用手机的方法以及网络服务提供商的选择。

本手机的待机时间大约为110–150小时。但是，某些因素诸如您在网络中的位置、所在位置的更新频率、所用SIM卡的类型、地区广播信息的接收情况、全速或增强全速语音速率的使用均会影响手机的待机时间与通话时间。

 请按当地规定处理电池(如回收)，不可将电池作为生活垃圾处理。

1.1.4 电量的指示

在待机屏幕下，电池电量等级显示在手机屏幕的左上角。用一到四级指示条表示电池的剩余电量。

1.2 连接网络

1.2.1 SIM 卡

您的网络服务提供商将为您的手机提供一个插入式的SIM卡（用户识别卡）。SIM卡是您进入数字GSM网络的钥匙。

 使用手机前您必须先先在手机中插入有效的SIM卡。





一切和建立网络连接相关的信息记录在SIM卡中，一同记录在卡上的还有姓名、电话号码以及短信息。SIM卡可以从您的手机中取出，放入任意一部GSM手机中使用（新手机自动读取SIM卡）。

为了防止丢失和损坏卡中的信息，应避免触摸金属平面区域，并将SIM卡放在远离电、磁的地方。SIM卡一旦损坏，您将不能进入GSM网络。

 取出SIM卡之前一定要将手机关机。绝对禁止在有外部电源相连的情况下插入或取出SIM卡，否则SIM卡可能会损坏。



1.2.2 SIM卡的插入

SIM卡一般放在一个卡片中，在装配之前，必须小心将其取出。

-  关闭手机，移去电池和其它外部电源。
-  将SIM卡插在接线片下面，确保金属平面区域朝下，边角位置与卡槽边角位置相同。
-  推入SIM卡，确定SIM卡进入槽内，并装上电池。
-  若是您需要取出SIM卡，请先关机，移去电池，再取下SIM卡。

1.2.3 SIM卡的解锁

为了防止非法使用，SIM卡采用PIN码（个人身份识别码）加密保护。当选用了此项功能(请参见章节4.5.1)，在您每次开机时必须输入PIN码，这样您才能解锁SIM卡，进而发送或接收呼叫。用户可以解除SIM卡保护（请参见章节4.5.1），在这种情况下，SIM卡不能防止非法使用。

-  长按“挂机键”打开手机。
-  输入PIN码（如已设置了PIN码），点按“确认”或按“相机键”。例如，若PIN码设置为1234，则进行如下输入：1 2 3 4，点按“确认”。

假如连续三次输入错误（不一定是在同一时间），您的SIM卡将被网络锁定，手机将询问PUK码（PUK码由网络服务提供商提供，详情请咨询您的网络服务提供商）。

 您的网络服务提供商会为您的SIM卡设定一个标准的PIN码(4到8位),您应该尽快将其改变为您的私人密码。参见章节4.5.4。

1.2.4 连接到网络

SIM卡解密成功后,手机将自动搜索您的登记网络或当地其它可用网络(屏幕上显示“网络连接中请稍候”)。一旦取得联系,网络服务提供商的网络标识将出现在屏幕上方。手机目前处于一种待机状态,可以发送或接收呼叫。

1.3 待机屏幕

 手册中使用的图片仅作为功能示意图,可能与您的手机显示有所不同,请以您的手机为准。

在待机屏幕下,您可以通过手机屏幕中的指示符号获得您需要的信息。

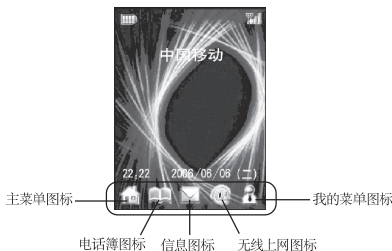

指示当前的信号强度



指示当前GPRS被连接



指示有未读信息



指示有未读Wap push信息



指示信息内存已满



指示手机短信已满



指示手机彩信已满



指示SIM卡内存已满

	指示 Wap push 信息已满
	指示插入存储卡
	指示当前情景模式为会议模式
	指示当前情景模式为车载模式
	指示当前情景模式为携带模式
	指示当前情景模式为私人模式
	指示启动安全模式
	指示启动来电过滤
	指示有未接来电
	指示设置来电转接
	指示设置 CSD 链接
	指示提示日程到
	指示有闹钟响闹
	指示已设闹铃
	指示有未接来电
	指示有未读短信
	指示当前电池的剩余电量

2006/06/06 (二) 指示当天日期为 2006 年 6 月 6 日星期二

22:22 指示当前时间, 可以设置为 24 小时或 12 小时格式

中国移动 指示网络服务提供商

 通过手写笔点按触摸屏空白处, 进入输入号码屏幕, 可进行输入号码、拨打电话等操作。

 通过手写笔点按待机屏幕上的日期, 进入日历屏幕, 可进行相应操作。

 通过手写笔点按待机屏幕上的时间, 进入时间屏幕, 可进行日期和时间、闹钟和世界时钟的操作。

1.4 按键功能介绍

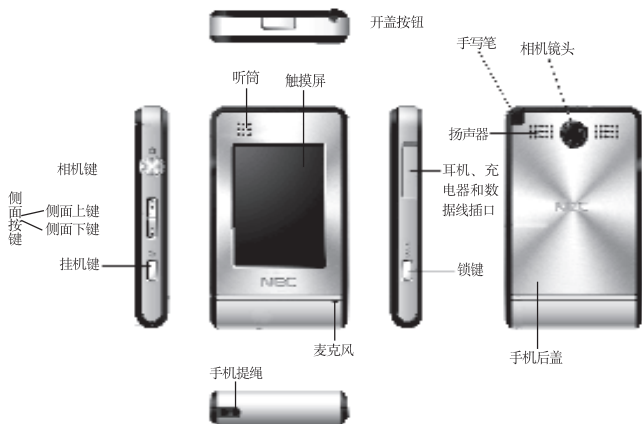



按键	功能
相机键	确认、拨号、接听来电、在待机屏幕下，进入相机屏幕
侧面上键	来电时和闹钟响闹时，短按快速静音；在通话过程中，短按增大听筒音量；在待机屏幕下，短按进入调整铃音音量屏幕；在选项菜单屏幕下，短按可向上移动选择条或向前翻页。
侧面下键	来电时和闹钟响闹时，短按快速静音；在通话过程中，短按减小听筒音量；在待机屏幕下，短按进入调整铃音音量屏幕；在选项菜单屏幕下，短按可向下移动选择条或向后翻页。
挂机键	开/关机、挂机、终止（返回待机屏幕）
锁键	长按激活/解除键盘锁
* 键	拨号时，点按输入“*”
# 键	拨号时，点按输入“#”、长按添加拨打分机延时符号“P”
0	拨号时，点按输入“0”、长按输入“+”
1	拨号时，长按进入语音信箱屏幕
2-9	输入数字或文字、拨号时，长按（2-9）进行快速拨号（需设置）

 手册中使用的图片仅作为功能示意图，可能与您的手机显示有所不同，请以您的手机为准。

 在待机屏幕下，当有闹钟响铃、事件提醒时间到、未接来电和信息（包括 Wap push 信息）等提示时，待机屏幕上会显示相关图标（请参见章节 1.3）。可通过点按相应图标，直接查看内容。

 点按“我的菜单（图标）”可进入我的菜单屏幕。我的菜单中的菜单项，可在“主菜单屏幕下，进入设置→我的菜单”中进行设置。

 在待机屏幕下，短按“相机键”进入相机屏幕。

 本手册中“点按/短按 X 键”，是指按下 X 键后即松开；“长按 X 键”，是指按下 X 键并保持 1 秒钟以上再松开。

1.5 输入信息



为了方便输入文字，N6206 手机特为您内置了多种输入法。使您用较少的点按次数，输入相关的文字。

1.5.1 手写输入法

手写输入是本机文字输入的主要方法，采用文字识别的先进技术，使您方便、快速全屏输入中文、英文等各类信息。在各种需要文字输入的功能中均可以使用。点按相应的输入法图标进行拼音、笔划、英数、符号、手写输入法的切换。

中文

在手写输入文字之前，先要确定输入文字的类型。

 在文字编辑屏幕下，点按“”，光标指示当前的输入位置。用手写笔在手写区内写字，停顿一下后屏幕将显示自动选择识别的汉字结果，并在候选字区显示备选汉字。如屏幕显示不是您所需的字，可以点按候选字区选择代替。

 本手机支持汉字联想功能，点按屏幕中的备选字后，会显示可以和第一个字组成常用词的第二个字。直接点按第二个字，即可将其输入到光标位置（汉字联想支持“侧面按键”翻页功能）。

数字

除了通过手写输入法输入中文外，还可以使用手写输入法完成数字的输入。

 在文字编辑屏幕下，点按“”，手写输入数字。

英文

除了通过手写输入法输入中文外，还可以使用手写输入法完成英文的输入。

☛ 在文字编辑屏幕下，点按“”，手写输入英文。

1.5.2 拼音输入法

☛ 在文字编辑屏幕下，点按“”选择拼音输入法。

☛ 使用拼音输入法只需用手写笔点按相应的拼音字母即可输入拼音，然后在候选字区选择所需的字，即可将其放到输入区中的光标位置。如果候选字区内的字不是所希望的字，可点按候选字区右端箭头向前或向后翻页，选择其它的汉字，点按所选汉字，该字被输入到光标位置。

☛ 拼音输入法与手写汉字输入法同样有联想功能，当选中所需的字后，可以成词的常用字会出现在候选字区，选择字后可以快速的组成词语，加快输入的速度。当重新在屏幕上输入新字时，候选字区的字自动更新为所输入的字（汉字联想支持“侧面按键”翻页功能）。

1.5.3 笔划输入法

☛ 在文字编辑屏幕下，点按“”选择笔划输入法。

☛ 在笔划输入过程中，您可以点按“？”输入“？”来替代不知道的笔划。比如您要输入“好”而您不知道第一笔“丿”怎么输入时，您可点按“？”来代替，此时笔划提示出现问号标志，再按笔划顺序按下剩余笔划相应的数字（撇）、（横）、（横折），此时您会看到“好”字出现在候选字区，点按“好”字，即可完成输入。





1.5.4 英文和数字的输入

☛ 在文字编辑屏幕下，点按“”，激活英文字母和数字输入键盘。

☛ 直接点按显示区的字母，即可完成英文字母的输入，通过“”可以进行英文字母大小写的转换。直接点按显示区的数字，即可完成数字的输入。

1.5.5 符号的输入法

☛ 在文字编辑屏幕下，点按“”选择符号输入法。

☛ 在符号输入过程中，用手写笔直接点按符号表中的符号输入所需符号，所选择的符号出现在光标处。点按“”和“”选择更多的符号。点按“”和“”，可锁定或不锁符号输入屏，锁定时，可在此屏输入多个符号，否则只能输入一个符号。

2 拨打和接听电话

手机设置完成后，您就可以拨打或接听电话了。本节提供您所需要的所有基本信息。



在使用耳机时，请轻插轻拔，以免损坏耳机插孔（有关各配件的供货情况，请向当地 NEC 经销商查询）。



拨打和接听电话时，本手机查找电话簿中匹配的姓名，只判定号码后十一位是否相同。

2.1 手机的开 / 关

- ☛ 长按“挂机键”打开手机，出现开机动画。
- ☛ 如果要求输入PIN码（请参看章节1.2.3）。
- ☛ 在开机状态下长按“挂机键”可关闭手机。

2.2 拨打电话

当网络服务提供商的标志在手机屏幕上出现时，即进入待机屏幕，您就可以拨打或接听电话了。屏幕右上角的信号强度图标显示网络信号强度（其中有4条信号条时表示信号最强）。通话质量受障碍物的影响比较大，所以在小范围内的移动可以有效地提高信号强度。

在待机屏幕下，拨打电话有多种方式：直接拨号、电话簿拨号、快速拨号、SIM卡位置拨号、通话记录拨号。

2.2.1 直接拨号

拨打国内电话

拨打电话最简单的方法是在输入号码屏幕下，输入电话号码（如果是国内长途，请加区号），然后点按“”或按“相机键”开始呼叫。拨号时屏幕会显示姓名和电话号码（如果已将姓名和电话号码存储在电话簿中），电话接通后显示通话计时、对方的电话号码和姓名（如果该号码已保存）；若未保存，则显示“未知号码”。

- ☛ 输入电话号码后，点按“选项”激活菜单，在菜单中会出现以下菜单项：
 - 选择“IP呼叫”可在号码前自动插入IP号码再拨出电话（该功能使用前需进行设置，请参见章节4.4.8）。
 - 选择“保存”可对电话号码进行保存（请参见章节9.3）。
 - 选择“倒计时开始”开始倒计时功能（请参见章节12.5.6）。

选择“发送短信息”进入短信息编辑屏幕，并完成相应的操作（请参见章节8.2.1）。

选择“发送彩信”进入彩信编辑屏幕，并完成相应的操作（请参见章节8.2.2）。

- ☛ 通话结束时请按“挂机键”或点按“挂断”挂断电话。手机会显示本次通话的时长。

拨打固定电话分机

有些固定电话分机不能直接拨通，您需要先拨通主机，再拨分机号。如果您输入电话号码时，在主机号码和分机号码之间插入符号“P”，手机就会为您完成拨号和自动拨分机号码。输入“P”的方法如下：

- ☛ 在输入号码屏幕下，输入时长按“#”（此时屏幕上会显示符号“P”）。您可以输入多个P，以增加输入分机号码的延时。

拨打国际电话

要拨打国际电话，您只需输入符号“+”（长按“0”，直到屏幕上出现符号“+”），然后输入您要拨打的国家的代码和完整的电话号码。

例如，要拨打法国的电话，可以长按“0”，直到符号“+”出现，再通过数字输入“33”（法国代码），再输入完整的电话号码。

2.2.2 电话簿拨号

- ☛ 在待机屏幕下或主菜单屏幕下，选择“电话簿”进入电话簿列表屏幕，点按“选项”激活菜单，选择“查找”找出相应的联系人并选择相应的电话，点按“呼出”拨打即可。

2.2.3 快速拨号

快速拨号也称缩位拨号，您可以对8个数字键分别进行设置（请参见章节4.4.4）电话号码。

- ☛ 在输入号码屏幕下，长按“2-9”中设置了快速拨号的数字键，可以自动拨出相应设置的电话号码。如果您所选择的数字键未设快速拨号，手机会提示您“电话号码为空”。

2.2.4 SIM卡位置拨号

- ☛ 在输入号码屏幕下，依次点按数字键和“#”键，可进行SIM卡位置拨号，即存放在SIM卡上相应位置的电话会自动出现，直接点按“☎”或按“相机键”即可拨出电话。

2.2.5 电话未拨通

在拨打电话的过程中出现打不通的现象，例如对方占线、拒绝接听、对方不在服务区、对方手机未开机等情况，手机会提示您“电话未能接通”。此时如果您设置了自动重拨(请参见章节4.4.3)，手机将自动拨打您刚才拨打的电话，此时系统将提示您“等待重拨是否立即呼叫”，点按“呼出”或按“相机键”重拨电话，或不作任何操作重新拨打电话，点按“停止”停止呼叫。

2.3 接听电话

当有来电时，手机会显示来电的电话号码或电话号码和姓名(如果该号码已保存)，而且会根据您在情景模式中设置的响铃方式来通知您有新来电。

- ☛ 当手机振铃且屏幕上提示来电时，点按“接听”接听来电。
- ☛ 通话结束时，按“挂机键”或点按“挂断”挂断电话。
- ☛ 如果您正在接听电话，手机以短暂的提示音提示您有新的来电(已设置来电等待功能)。此时您可以点按“接听”接听新来电，而原来正在接听的电话则会进入保持通话的状态(详情参见章节2.4.4)；如您不想接听，可按“挂机键”或点按“拒绝”挂断来电。

2.4 通话过程中

- ☛ 在通话过程中，直接点按“保持”保持当前通话(与SIM卡有关)，此时通话双方都听不到对方的声音，同时菜单项变为“激活”，选择此菜单项可返回正常的通话中；点按“免提”可以进行免提通话。菜单项变为“听筒”，选择此菜单项可返回听筒通话。
- ☛ 在通话过程中，点按“选项”激活菜单，在菜单中会出现以下菜单选项：静音、新呼叫、电话簿、新建短信。
 - 选择“静音”可暂时关闭正在通话的话音，此时您能听到对方的声音，而对方听不到您的声音，方便您在通话时与本地的其他人进行交谈，同时“静音”菜单项变为“取消静音”，选择此菜单项可返回正常的通话过程中。
 - 选择“新呼叫”可拨打第二方电话。输入号码完毕后，点按“确认”或按“相机键”拨出电话。
 - 选择“电话簿”可进入电话簿列表屏幕，可进行相应的操作，方便在拨打电话的过程中查询电话号码。
 - 选择“新建短信”进入短信息编辑屏幕，可完成相应的操作(请参见章节8.2.1)。

- ☛ 在通话过程中，点按“免提”，实现通话免提功能。使用免提功能后，此时的菜单项变为“听筒”，再次点按“听筒”恢复正常通话。
- ☛ 在通话过程中，可进行拨打分机的操作，拨打分机时，在听到对方电话的提示音后，点按“☎”或按“相机键”显示输入号码屏幕，直接拨分机号码，屏幕上只显示分机号码，当分机拨打完成后，点按“返回”显示通话状态。

2.4.1 调整音量

- ☛ 在通话过程中，按“侧面上键”或“侧面下键”调大或调小通话过程中听筒的音量。



按键位置请参见章节1.4。

2.4.2 挂断

- ☛ 在通话过程中，按“挂机键”或点按“挂断”挂断电话。

2.4.3 新信息

- ☛ 在通话过程中，如有新信息，手机会以短促提示音提示您有新的信息。

2.4.4 接听新电话

- ☛ 接听新电话操作步骤及内容请参见章节2.3，不同之处在于当接听新来电后，原通话将处于通话保持状态中，可通过点按“激活”激活原通话，而新通话将进入通话保持状态。同时接通两方电话的操作步骤请参见章节2.4.5。



2.4.5 同时接通两个电话

- ☛ 当同时接通两方电话后，正在通话一方的号码显示在第一行，另一方电话将进入通话保持的状态。两方通话可通过点按“激活”或“保持”进行通话的切换。
- ☛ 当第二个电话接通后，点按“选项”激活菜单，在菜单中会出现以下菜单选项：挂断、静音、会议通话（与SIM卡有关）、电话簿和新建短信的操作。
选择“挂断”挂断当前通话的一方，或按“挂机键”可挂断当前通话的一方。
选择“静音”可暂时关闭正在通话的话音，此时您能听到对方的声音，而对方听不到您的声音，方便您在通话时与本地的其他人进行交谈，同时“静音”菜单项变为“取消静音”，选择此菜单项可返回正常的通话过程中。
选择“会议通话”可多人召开电话会议，并可与指定的与会者进行单独通话。
选择“电话簿”可进入电话簿列表屏幕，以方便在拨打电话的过程中查询电话号码。
选择“新建短信”进入短信息编辑屏幕，并完成相应的操作（请参见章节8.2.1）。

2.4.6 会议通话

 在会议通话过程中,可多人召开电话会议,并可与指定的与会者进行单独通话。直接点按“保持”保持当前通话。点按“选项”激活菜单,在菜单中会出现以下菜单选项:静音、新呼叫、会议成员列表、电话簿、新建短信。

选择“静音”可暂时关闭正在通话的话音,此时您能听到对方的声音,而对方听不到您的声音,方便您在通话时与本地的其他人进行交谈,同时“静音”菜单项变为“取消静音”,选择此菜单项可返回正常的通话过程中。

选择“新呼叫”可拨打第三方电话。也可在通话过程中,点按“”或按“相机键”显示输入号码屏幕,点按数字键拨打新电话,点按“”或按“相机键”拨出电话。

选择“会议成员列表”进入成员列表屏幕,点按“选项”激活菜单,可进行“挂断”和“分离电话”的操作。选择“挂断”则挂断与所选成员的通话;选择“分离电话”则将所选成员从会议通话中分离出来。

选择“电话簿”可进入电话簿列表屏幕,以方便在拨打电话的过程中查询电话号码。

选择“新建短信”进入短信息编辑屏幕,并完成相应的操作(请参见章节8.2.1)。

 在会议通话过程中,如有新来电,处理过程请参见章节2.4.4。

2.5 紧急呼叫

在任何一个使用数字GSM网络的国家,如果您处在网络覆盖范围内(可以通过检查手机屏幕右上角的网络信号强度指示条得知),您都应当能够呼叫紧急服务。如果您处在网络覆盖范围内,即使没有SIM卡也能进行紧急呼叫。

 *112是标准的GSM紧急号码,在世界上任何一个GSM网络都能使用。但具体服务内容请视当地网络而定。*

3 菜单操作

本章将帮助您了解本手机菜单的功能及结构,详细地说明了如何对手机功能进行自定义以满足您的个人需要,并向您展示了如何使用基本的操作功能。

3.1 主菜单结构

手机的功能菜单由设置、照相机、WAP、我的收藏、信息、电话簿、游戏、通话记录、附加功能组成。

3.2 主菜单的选取

 在主菜单屏幕下,可通过手写笔点按菜单图标进入相应的菜单。

3.3 其它选取方式

 在待机屏幕下,所有功能键都定义了特定的菜单功能。如下表所示,可以非常方便的直接进入菜单功能。

 如果手机处于锁定状态,需解锁后方可使用。

特定功能快捷键定义如下:

功能键	功能菜单项
侧面上键	短按: 调整铃音音量; 长按: 启动 / 关闭会议模式
侧面下键	短按: 调整铃音音量; 长按: 启动 / 关闭会议模式
挂机键	短按: 返回待机屏幕; 长按: 关闭 / 开启手机
相机键	长按 / 短按: 进入相机屏幕
锁键	开启或关闭键盘锁

3.4 菜单功能表

设置	手机设置 情景模式 显示设置 通话设置 保密功能 网络 我的菜单 连接设置 屏幕校准 恢复出厂设置
照相机	
WAP	主页 书签 转至 URL 最后页面 历史记录 离线浏览 设置 GPRS 信息
我的收藏	录像 声音 图片 音乐 百宝箱 存储卡 内存状态

信息	新建 收件箱 发件箱 已发送 草稿箱 收藏夹 电子邮件 语音信箱
电话簿	
游戏	推箱子 泡泡龙 气球
通话记录	已拨电话 已接来电 未接电话
附加功能	小画板 多媒体 闹钟 日程表 工具 连接工具 SIM 卡应用

4 设置

4.1 手机设置

手机设置针对手机的服务状态进行设置,它包括以下内容: 听筒音量、日期和时间、语言、USB 模式、自动锁屏和按键。

4.1.1 听筒音量

按“侧面上键”或“侧面下键”可调大或调小通话过程中听筒的音量。

4.1.2 日期和时间

设置日期和时间及相应的格式,按“侧面上键”或“侧面下键”选择,或直接点按要设置的选项,进入相应的设置屏幕。

显示时钟: 选择“当地”则此时待机屏幕只显示当地时间。选择“当地和异地”则此时待机屏幕既显示当地时间又显示异地时间。

当地时间: 输入正确的当地时间。

异地时间: 输入正确的异地时间。

时间格式: 设置时间显示的格式。

日期: 输入正确的日期。

日期格式: 设置日期显示的格式。

时区: 进入“世界时钟”屏幕设置当前时区。

4.1.3 语言

 在语言屏幕下,有“简体中文”和“English”两种选择,按“侧面上键”或“侧面下键”选择内容,点按“选择”、“相机键”或直接点按要设置的语言,确定需要修改的内容,或点按“返回”取消内容选择。

4.1.4 USB 模式

有两个选项: Modem 模式和 U 盘模式。

Modem 模式: 启用 Modem 模式,则系统只能用作数据同步及调制解调器,使用 U 盘功能无效。

U 盘模式: 启用 U 盘模式,则手机 USB 模式可作为 U 盘使用,但启动 U 盘模式后,数据同步及调制解调器功能无效。

 在使用 U 盘模式时,仅支持计算机的操作系统为 Windows2000、Windows XP 或更高版本操作系统。

 如需使用 U 盘模式，请事先插入存储卡。

 进行模式切换，进行模式切换时手机系统会自动重启，待重新开机后新模式才有效，系统会给出相应提示。

 有关各配件的供货情况，请向当地 NEC 经销商查询。

4.1.5 自动锁屏和按键

使用该选项可以在每次开机后将手机屏幕和按键自动上锁。“开关”设置自动锁屏和按键的开启或关闭；“加锁延时”设定自动锁屏和按键的时间，允许选择 10 秒、30 秒、60 秒。

4.2 情景模式

情景模式是一组预先设置好的特性定义，易于快速启动。手机提供了一组缺省的模式，包括：通常、会议、车载、携带、私人。对于每一种模式，都有一套缺省的出厂值，用户可以依据自己的喜好修改并保存于该模式。

4.2.1 启动模式

 按“侧面按键”选中所需的情景模式后，点按“选择”、按“相机键”或直接点按要启动的设置菜单项，此时手机的工作方式完全按照所选的模式进行设置。

4.2.2 个性化设置

 在情景模式屏幕下，选择任一情景模式后，点按“编辑”进入个性化设置屏幕。用户可以通过个性化设置，来设置手机各种模式下的参数。在个性化设置中，包括以下设置选项：

铃音：在铃音选择屏幕中可设置来电的铃音。选择要设置的菜单项，允许在声音和音乐中选择。在铃音列表屏幕下，点按“播放”播放当前所选铃音，点按“停止”停止播放，点按“设置”、点按铃音名称或按“相机键”将所选铃音设置为当前所选菜单项的铃音。

铃音音量：调整来电铃音音量的大小，按“侧面上键”或通过手写笔点按音量调节图标的大音量方向调大来电铃音的音量，按“侧面下键”或通过手写笔点按音量调节图标的小音量方向调小来电铃音的音量，点按“确认”或按“相机键”，即可设定，并提示“铃音音量已更改”。

铃音类型：设置来电的提示方式。例如：日常工作时时希望连续提示，此时按“侧面按键”选择“连续”，点按“选择”、按“相机键”或点按相应的

菜单项确认选择，手机会提示“提示音已设置！”。

短信音：设置短信的提示音。允许在声音和音乐中选择。在铃音列表屏幕下，点按“播放”播放当前所选铃音，点按“停止”停止播放，点按“设置”、点按铃音名称或按“相机键”将所选铃音设置为当前的短信铃音。

彩信音：设置彩信的提示音，允许在声音和音乐中选择，在铃音列表屏幕下，点按“播放”播放当前所选铃音，点按“停止”停止播放，点按“设置”、点按铃音名称或按“相机键”将所选铃音设置为当前的彩信铃音。

信息音音量：调整信息铃音音量的大小，按“侧面上键”或通过手写笔点按音量调节图标的大音量方向调大信息音量，按“侧面下键”或通过手写笔点按音量调节图标的小音量方向调小信息音量，点按“确认”或按“相机键”，即可设定，并提示“铃音音量已更改”。

按键音：开启或关闭按键提示音。

提示音音量：设置包括闹钟和日程表提示音的音量，按“侧面上键”或通过手写笔点按音量调节图标的大音量方向调大音量；按“侧面下键”或通过手写笔点按音量调节图标的小音量方向调小音量；点按“确认”或按“相机键”，即可设定，并提示“铃音音量已更改”。

开关机铃音：设置开关机铃音的开或关。

振动：设置手机振动的开或关。

耳机自动应答：设置是否允许系统自动应答来电（插入耳机时自动应答功能才有效），如选择“开”则当有来电时，系统自动应答来电。如选择“关”则该功能无效。

4.3 显示设置

显示设置包含：墙纸、色彩方案、亮度和背光时间。

墙纸：允许在预设、相册、我的绘画、下载和存储卡中图片中选择喜爱的图片作为背景墙纸。在图片列表屏幕下，点按“预览”预览图片内容，点按“全屏”可全屏预览图片内容，按“侧面上键”或“侧面下键”查看上一张或下一张图片。点按“返回”返回上一级菜单。在图片预览屏幕下，点按“选项”激活菜单，可进行“设为墙纸”、“自动浏览”和“详细信息”的操作。

色彩方案：共有四种色彩基调供选择，设置时按“侧面上键”或“侧面下键”观看效果，最后点按“选择”、按“相机键”或点按相应的菜单项，确认选择的内容。点按“返回”取消选择。

亮度：设置背光的亮度允许在高、普通、节电三个选项中进行选择，选择完成后点

按“选择”、按“相机键”或点按相应的菜单项，确认选择的内容。点按“返回”取消选择。

背光时间：设置背光亮起的时间，可选择5秒、15秒、30秒、60秒，点按“选择”、按“相机键”或点按相应的菜单项，确认选择的内容。

4.4 通话设置

在通话设置中确定通话功能的使用与否。在进入该功能时，均显示当前实际设定。

4.4.1 来电转接

来电转接用于按您的要求将来电转接到您指定的电话上。

 在进行来电转接设置时，设置的成功与否与网络和SIM卡有关。系统会对设置进行适当的提示。

 当设置此选项时需要您输入正确的电话号码，方可将来电正确地转接到指定的电话上。如果出现未接到被转接来电的情况，请立即检查手机所设转接的电话号码是否正确。

无条件转接：设置此选项后，所有来电都将无条件转接至指定号码。

遇忙转接：设置此选项后，当您的手机占线时，来电将转接至指定号码。

无应答转接：设置此选项后，当您的手机未应答来电时，来电将转接至指定号码。

不在服务区转接：设置此选项后，当您的手机不在服务区时（如网络信号不好或信号环境很差时），来电将转接至指定号码。

取消转接：选择要取消的呼叫转接，点按“选择”或按“相机键”取消转接，点按“返回”返回上一级菜单。

状态查询：查询当前呼叫转接各项的状态。

4.4.2 来电等待

设置是否允许来电等待，如开启此选项，则手机忙时，如有第三方打入电话，则您的手机会提示您有第三方来电，否则第三方听到的为忙音。

4.4.3 自动重拨

设置是否允许自动重拨电话，如开启此选项，当所拨打电话未能接通时，系统会自动重新拨打该电话；如关闭此选项，当所拨打电话未能接通时，手机不会进行自动重拨。

4.4.4 快速拨号

本手机中可设置快速拨号。即用“2-9”数字键表示不同的电话号码。

- 在输入号码屏幕下，长按“2-9”的数字键中的某个数字，即可对相应的号码进行呼叫，如该数字键未设号码，手机会提示您“电话号码为空！”。
- 在快速拨号设置屏幕下，根据您所选数字键设置快速拨号与否的不同情况，会出现不同的操作提示。如该数字键已设快速拨号，手机屏幕上方会提示设定的号码，如未设快速拨号，则屏幕上方会提示“未绑定”。
- 您可以点按“删除”删除已有号码，再设置新的电话号码。
- 设置新号码时，可以通过手动输入号码或通过浏览电话簿的方式得到所需的号码，存入快速拨号指定的数字键中。
- 当设有快速拨号时，数字键的图标显示为打钩的图标“☑”；未设快速拨号的数字键，图标显示为普通数字图标，如“8”。

4.4.5 分钟提示

设置分钟提示音，如开启该选项，则在通话过程中有分钟提示音提示；如关闭该选项，则在通话过程中无分钟提示音提示。

4.4.6 来电过滤

来电过滤功能提供一种简便快捷的方式使您免受骚扰电话的打扰。它分成“黑名单”和“白名单”两种类型，分别适用于不同的情况和要求。其中“黑名单”中存放的是自动拒接不想听的电话（最多30个人）。“白名单”中存放的是只准接听的电话（最多30个人），其他电话一律拒接。

在启动来电过滤前，应先对所选来电过滤的名单进行添加再启动来电过滤（此项为必需设置内容），否则该功能无法过滤电话。

 本手机在判定白名单和黑名单中设定的电话号码时，只判定号码后十一位是否相同。每次只能启动一个来电助手。

设定名单

以“白名单”为例，该菜单项用于查询、增加和删除只准接入的名单及电话号码列表。该菜单项包括“增加、编辑、删除和删除所有”。

- 当选择“白名单”后，手机将显示当前名单内容。点按“选项”激活菜单，在菜单中会出现以下菜单选项：增加、编辑、删除和删除所有。

选择“增加”将进入输入号码屏幕，可直接输入电话号码或从电话簿中选择。

当确认了输入的电话号码后，进入名单列表屏幕，所输入的号码也列在屏幕中。

选择“编辑”编辑所选的电话号码。

选择“删除”删除选中的电话号码。

选择“删除所有”删除名单列表上所有的电话号码。

黑名单

操作同“白名单”。

4.4.7 显示号码

选择是否允许用户手机号码显示在被呼叫人的手机上，此项功能需要网络服务提供商支持。



此项服务需网络支持。

4.4.8 IP 号码

IP 号码的设置：输入要使用的 IP 号码，如未设置 IP 号码，则拨打电话与直接拨打效果相同。IP 号码的默认设置为 17951。

4.5 保密功能

保密功能包含以下内容：PIN、电话锁、PIM、修改密码、通话限制。

4.5.1 PIN

开：开启 SIM 卡 PIN 码。开机时输入 PIN 码方可开机。否则只能拨打 112 等紧急电话。

关：可取消 SIM 卡 PIN 码。开机时无需输入 PIN 码即可开机。



PIN 码是与 SIM 卡相关的，也是 SIM 卡的操作密码。



手机密码是手机自身的密码，与 SIM 卡无关。



当设定电话锁功能后 (SIM 卡未启用 PIN 码)，手机进入锁定状态，此时别人想用你的手机必须输入手机本身的密码，否则手机无法使用。但 SIM 卡可插在其它手机上照常拨打电话。



当设置 PIN 启动，但未设定“电话锁”的手机，必须输入 PIN 码才能正常使用手机。或者换其它 SIM 卡，该手机照常可用。



修改密码后请牢记所设密码，否则机主也无法访问重要的个人信息。如有必要请联系维修服务商。

4.5.2 电话锁

该项是为防止其他人未经允许使用手机，对手机实施锁定，解锁采用输入密码方式进行验证。手机锁定密码初始为出厂默认密码（出厂默认密码是1234），可在手机的“设置→保密功能→修改密码”中变更密码。

立即锁定：当此选项开启后，输入正确的锁定密码，立即锁定手机。

自动锁定：当此选项开启后，输入正确的锁定密码，自动锁定手机。

关：手机无锁定功能，同样需要输入正确的锁定密码才能解锁。

4.5.3 PIM

PIM保护要求对重要的信息进行操作时需先输入密码，可以防止在机主不知情的情况下，外人查看机主信息，如电话簿、信息、通话记录、我的收藏、日程表和记事本时需要输入正确的密码。出厂时的默认密码是1234。

开/关：选择开需先输入密码，手机在待机屏幕下进行任何与个人信息相关的操作时，要求输入个人信息密码。如关闭此项功能，操作时不再要求输入密码，但同时不再提供个人信息保护。

保护内容：设置需要提供PIM保护的内容，需先输入正确的保护密码（出厂默认密码为1234）才能进行保护内容的设定。进入保护内容设定屏幕，点按要设置的菜单项或按“相机键”选择内容，点按“确认”确定完成设定，系统会给出相应的提示。

4.5.4 修改密码

PIN：可以修改PIN密码。

话机/PIM：可以修改手机/PIM的密码。

4.5.5 通话限制

网络服务提供商可以提供一个四位的密码以便您能启用呼叫禁止。

来电：

- 漫游时：在漫游时禁止所有打入的呼叫。
- 所有来电：禁止所有打入的呼叫。

呼出：

- 国际长途：禁止所有打出的国际呼叫。
- 只能拨打国内：只能进行国内呼叫。

- 所有拨出电话：禁止所有打出的呼叫。

取消所有限制：取消所有通话限制。需输入正确的密码（由网络服务提供商提供）才能取消所有限制。

修改密码：允许您对网络提供的限制密码进行修改。

4.6 网络

当您在海外漫游时，您需要选择网络以将您的手机接入到国外的GSM网。一般地，您可以选择自动搜索网络模式，但是您也可以选择人工选择寻找有效的网络。如果您想接入一个与您原来所属的网没有漫游协议的网络时，手机上会显示“网络注册失败！”。

4.6.1 自动选择

您的手机将会首先搜索原来的网络，然后从存储于SIM卡上的网络列表中搜索，如果这些都失败了，任何网络只要与原来的网络有漫游协议，都可以被接入。

4.6.2 手动选择

系统自动搜索网络，并将提供给您当前有效的网络列表。您可以选择您所希望使用的网络。对网络进行操作时，手机会提供相关的操作提示，如成功、失败等信息。

4.6.3 首选网络

查看当前网络的名称和网络ID，点按“返回”返回上一级菜单。

4.7 我的菜单

- ☛ 在我的菜单屏幕下，点按“选项”激活菜单，在菜单中会出现以下菜单选项：
 - 选择“替换”以另一菜单替换当前所选菜单。
 - 选择“删除”删除所选菜单。
 - 选择“删除所有”删除所有菜单。
- ☛ 当我的菜单列表为空时，点按“新建”可以从备选菜单列表添加所需的菜单。
- ☛ 当我的菜单列表菜单项小于9项时，点按“选项”激活菜单，在菜单中会出现以下菜单选项：
 - 选择“之前插入菜单”将要添加的菜单插入到所选菜单之前。
 - 选择“之后插入菜单”将要添加的菜单插入到所选菜单之后。
 - 选择“替换”用另一菜单替换当前所选菜单。
 - 选择“删除”删除所选菜单。
 - 选择“删除所有”删除所有菜单。

4.8 连接设置

设置访问网络的连接方式。

☛ 在连接设置屏幕下，点按“选项”激活菜单，在菜单中会出现以下菜单选项：
另存为：将修改过的网络连接设置另存为其它设置。系统设置不能被覆盖，系统会给出相应的提示。

连接设置：选择访问网络的连接方式，允许选择WAP连接、MMS连接、JAVA连接。

查看设置：查看当前连接的设置名称、主页、多媒体中心等信息。

☛ 选择非系统设置的连接，点按“编辑”进入连接设置屏幕，可进行如下操作：
设置名称：查看或编辑模式名称。

彩信中心：查看或编辑彩信信息中心地址。

主页：可查看或更改启动主页的地址。

网关：包括IP地址（例如中国移动的为010.000.000.172）；端口号码（例如中国移动的为9201）；连接类型：允许选择HTTP和WSP。

承载类型：选择访问网络的连接方式，按“侧面按键”选择到你要激活的连接方式，点按“选择”可激活该方式。

 只用GPRS：只使用GPRS网络。

 只用CSD：只使用CSD网络。

GPRS设置：可更改GPRS连接设置，选择到要修改的设置，点按“选择”即可进入相应的屏幕。

 网域接入点：设置网络名称。

 用户名：网络服务用户名。

 密码：网络服务用户密码。

CSD设置：可更改CSD连接设置，选择到要修改的设置，点按“选择”即可进入相应的屏幕。

 拨接号码：网络服务拨入号码。

 数据类型：设置数据类型，允许选择ISDN和模拟。

 用户名：网络服务用户名。

 密码：网络服务用户密码。

DNS设置：可输入DNS地址1和DNS地址2。

4.9 屏幕校准

当您觉得手写笔在触摸屏上点按某位置后手机反应不准确时，应当进行屏幕校准。以确保手机触摸屏对点按动作作出正确的反应。

- ☛ 在设置屏幕下，点按“屏幕校准”，进入屏幕校准屏幕。
- ☛ 依照提示，通过手写笔点按十字中心。点按3次后，屏幕显示“校准完成”。

4.10 恢复出厂设置

当选择了该项后，手机会提示您：“请输入保密密码”，需输入正确的密码才能进行恢复出厂设置和恢复设置与数据的操作。

4.10.1 恢复出厂设置

该项可以恢复出厂时所有设置的初始值。当选择了该项后，此时系统会提示您“确认恢复出厂设置？”。当您确认后，系统恢复出厂设置并提示：“正在恢复出厂设置”。使用该项时，不会清除电话簿、短信息等您自行保留的资料。只对手机的工作环境设置进行修改。如铃音的选择、情景模式的设定等。

4.10.2 恢复设置与数据

该项可以恢复出厂时所有设置的初始值。当选择了该项后，系统会提示您：“恢复出厂设置与数据？”。当您确认后，系统恢复设置与数据并提示“正在删除所有文件”。如执行该操作，会清除电话簿、短信息等您自行保留的资料（不包括存储在SIM卡上的信息）。恢复设置后会自动关机，如需使用请重新开机。

5 照相机

使用“照相机”应用程序，您可以随时为身边的人物或事件拍摄照片。您可在不同的拍摄环境下，方便地进行模式切换。照片储存在“相册”或“我的收藏”中的“图片”应用程序中。您可以在该应用程序中重新命名照片。照相机生成的照片均为 JPEG 格式。

如果手机的存储空间不足以拍摄新照片，您就需要删除一些旧照片以释放空间，可在内存状态中查看存储状况。

5.1 照相机的注意事项

 您手机上的照相机是利用高精度尖端技术制造并安装的，但即使如此屏幕上也可能会有不易去除的或明或暗的圆点或线条。同时也必须注意，当您在灯光昏暗的地方拍摄照片时图像上的杂质（例如：白线等）的数量也会显著增加。

 镜头上的指纹或油脂可能导致调焦困难或图像昏暗等问题。因此，在拍摄照片之前，必须用一块软抹布将镜头擦拭干净。

 您的手机长时间放置在温度较高的地方，其图像的质量也可能降低。

 将手机长期暴露在太阳光的直射之下会使照相机内置滤色片变色，并且导致图像变色。

拍摄照片时应注意：

 您不能关闭照相机快门音。即使手机设置为会议模式，拍摄照片时快门也会发出声音。

 尽量避免手机晃动。拍摄照片时移动手机会导致照片模糊。拍摄照片时，握紧照相机使其尽量保持静止，或使用自拍定时进行拍照。

 从您按下“相机键”到成像之间会有一小段时间的延时，所以在您听到快门音后请不要马上移走手机。

 如果拍摄照片时光线较暗，试着尽可能平稳地握住手机，在照相机快门音响了以后保持一段时间。因为在较黑暗的环境内拍摄照片时，快门速度可能会相对慢一些。

 注意如果您试图直接对准强光源，例如太阳光、其他强光源或具有强光源的反射体进行拍摄，图像中可能会包含褪色的白光，或受到破坏。

版权信息



 拍摄到您手机上的图像，未经版权所有者同意，不得用于其他目的，不得违反有关版权法律的规定，除非只是为了个人使用。注意有些限制性规定适用于对舞台表演、娱乐、展览等的拍摄，即使这些拍摄纯粹用于个人使用之目的。

 用户还应注意受版权法保护的图像只允许在版权法规定的范围内流传。

 用您的手机照相机拍照时注意保护其他人的个人隐私，不得将所拍摄的照片转送他人。

 在光线不足的地方预览和拍照可能造成图像质量的下降。

5.2 照相机的使用

 在照相机拍摄屏幕下，您要拍摄的图像会显示在屏幕上，点按“”拍摄照片。点按“”激活菜单，点按屏幕上左、右箭头选择菜单：

选择“模式”设置拍摄模式，允许在单拍模式、连拍模式和录像模式中选择。

选择“拍摄环境”设置拍摄环境，允许在通常、夜景中选择。

选择“拍摄效果”设置拍摄效果，允许在普通、怀旧和黑白中选择。

选择“存储位置”设置照片存储位置，允许在手机和存储卡中选择。

选择“照片大小”设置照片尺寸，允许选择 64 × 64、176 × 144、240 × 320、320 × 240、640 × 480、1280 × 1024（只有单拍模式才有该菜单）。

选择“图像质量”允许选择超精细、精细、通常（录像模式没有该菜单）。

选择“亮度”设置拍摄照片的亮度，允许选择 -2、-1、0、+1、+2。

选择“变焦”设置拍摄时的焦距，允许选择 1 级、2 级、3 级、4 级、5 级、6 级。

选择“像框”设置拍摄时的像框，有五种像框可以选择（只有单拍模式才有该菜单）。

选择“快门音”有三种快门音可以选择，直接点按确定选择。

选择“显示图标”设置显示图标的开启或关闭。

选择“自拍定时”设定自拍的时间，包括 5 秒、10 秒、15 秒、20 秒或关。

选择“视频文件大小”设置视频文件的大小，允许在通常大小和邮件大小中选择（录像模式才有该菜单）。

选择“连拍张数”设置连续拍摄照片的张数（连拍模式才有该菜单）。

选择“连拍间隔时间”设置连续拍摄照片的间隔时间（连拍模式才有该菜单）。

选择“相册”可查看手机或存储卡上的照片。

选择“录像”可查看手机或存储卡上的录像。



像框模式只支持尺寸 240×320 ，录像模式只支持尺寸 176×144 ，连拍模式只支持尺寸 240×320 ，像框模式不支持连拍功能。

可在拍照过程中，通过按“侧面按键”改变焦距，通过改变焦距能够更加仔细地查看图像的某一部分。

在拍摄屏幕下，显示图标依次为：



单拍模式



连拍模式



录像模式



拍摄环境为通常



拍摄环境为夜景



普通效果



黑白效果



怀旧效果



亮度



焦距



停止录像

如选择拍摄模式为单拍，拍摄完成后，点按“保存”保存拍摄的照片，或点按“选项”激活菜单，在菜单中会出现以下菜单选项：

选择“发送彩信”将拍摄到的照片以彩信的方式发送。

选择“发送电子邮件”将所选照片文件以电子邮件的方式发送。

选择“通过蓝牙发送”通过蓝牙将所选照片文件发送给其他人（蓝牙设备的使用请参见章节12.6.1）。

选择“缩为大头贴”将拍摄的照片缩成大头贴。

选择“墙纸”将拍摄的照片设为显示屏墙纸。

如选择拍摄模式为连拍，拍摄完成后，点按“选项”激活菜单，在菜单中会出现以下菜单选项：

选择“保存当前”保存单张照片。

选择“保存全部”保存所有拍摄的照片。

选择“自动浏览”以幻灯片方式自动浏览照片。

选择“缩略图”以缩略图的方式查看拍摄到的照片。

- ☛ 点按“返回”系统将提示“放弃处理吗？”点按“取消”返回照片预览屏幕，点按“确认”或按“相机键”放弃保存照片的操作。
- ☛ 如选择拍摄模式为录像，本手机的特点是在录像的同时能录下声音，拍摄完成后，点按“播放”播放拍摄到的录像；点按“保存”保存拍摄的录像。

6 WAP

本手机具有 WAP（无线上网）功能，可以浏览在其网页上使用无线标记语言（Wireless Mark-Up Language, WML），使您与整个世界时刻保持着更紧密的联系，为您访问网络提供了更多的便利。

要使用 WAP 访问网页，您需要：

- ☛ 请向您的网络服务提供商咨询是否提供了此类服务，以及价格方面的信息。网络服务提供商还将为您提供有关如何使用其服务的说明。
- ☛ 在您的手机上进行正确的浏览器设置。
- ☛ 使用 WAP 浏览器访问网页，进行相关操作。

本手机具有 GPRS（通用无线分组通信业务）功能，既可以用一般的数据呼叫方式连接网页，也可以在基于 GSM 网络的 GPRS 功能支持下浏览网页。

 用 GPRS 方式访问网页，取决于网络服务提供商是否提供此功能，以及您是否开通了此功能。

6.1 离线状态下浏览器菜单

☛ 在主菜单屏幕下，选择“WAP”进入 WAP 屏幕。

6.1.1 主页

主页是用户能够简单、直接进入互联网的信息位置的表示方法。

☛ 在 WAP 屏幕下，选择“主页”即可登录主页。

6.1.2 书签

书签用来保存感兴趣的网址，并可随意设置为便于记忆的名称，您可浏览书签内保存的网址。

- ☛ 在 WAP 屏幕下，选择“书签”进入书签列表屏幕。
- ☛ 点按“选项”激活菜单，在菜单中会出现以下菜单选项：
 - 选择“转至 URL”可访问书签，按“挂机键”取消登录。
 - 选择“查看”查看当前所选书签的标题和链接地址的相关信息。

 如没进行过书签设置，则只有“编辑”选项。

 如果希望获取图铃、游戏和更多精彩内容，请访问 NEC 内容网站。NEC 内容网站地址：<http://www.necdream.com.cn>

6.1.3 转至 URL

☛ 在 WAP 屏幕下，选择“转至 URL”并输入要访问的网址，点按“确认”浏览该网页。

6.1.4 最后页面

浏览最后一次访问过的页面。

☛ 在 WAP 屏幕下，选择“最后页面”浏览最后一次访问过的网址。

6.1.5 历史记录

查看曾经登录过的网页地址。

☛ 在 WAP 屏幕下，选择“历史记录”进入历史记录屏幕。点按“选项”激活菜单，在菜单中会出现以下菜单选项：

选择“删除”删除所选历史记录。

选择“删除所有”删除所有历史记录。

6.1.6 离线浏览

☛ 在浏览网页过程中，点按“选项”激活菜单，并在“选项”菜单中选择“保存快照”，保存当前浏览的网页。

☛ 在 WAP 屏幕下，选择“离线浏览”可在不连接的状态下浏览保存过的网页。点按“浏览”浏览所保存的网页，或点按“选项”激活菜单，在菜单中会出现以下菜单选项：

选择“删除”删除所保存的网页。

选择“删除所有”删除所有保存的网页。

6.1.7 设置

可进行包括连接设置、清除缓存、图像下载、播放背景音和保密功能的设置。

连接设置：进入连接设置屏幕，点按“激活”或按“相机键”可激活该模式。

清除缓存：清除上网的缓存。

图像下载：包括开和关两项，设置是否允许下载图像。

播放背景音：设置播放背景音的开启或关闭。

保密功能：设置保密功能的开启或关闭。

6.1.8 GPRS 信息

可查看 GPRS 信息。

☛ 在 WAP 屏幕下，选择“GPRS 信息”进入 GPRS 信息屏幕，您可以查看已发送、已接收和总计的 GPRS 信息，并可清除记录。



网络服务提供商提供的单据中的实际使用量可能会与之有所不同，请以网络服务提供商提供的为主。

6.2 在线状态下浏览器菜单

- ☛ 在浏览网页过程中，点按“选项”激活菜单，在菜单中会出现以下菜单选项：
 - 选择“加入书签”将当前浏览的链接地址设为书签。
 - 选择“主页”登录当前设置的主页。
 - 选择“书签”进入书签菜单进行相应的操作。
 - 选择“转至 URL”输入要访问的网址，点按“确认”浏览该网页。
 - 选择“刷新”刷新网页，重新链接。
 - 选择“停止”停止浏览。
 - 选择“选项”激活菜单，在菜单中会出现以下菜单选项：
 - 选择“显示 URL”显示当前浏览网页的链接地址，点按“选项”选择“加入书签”将当前浏览的链接地址设为书签；或选择“发送 URL”将当前浏览的链接以短信息的方式发送出去。
 - 选择“保存快照”保存当前浏览的网页。在离线状态下，选择“离线浏览”可在不连接的状态下浏览保存过的网页。
 - 选择“保存图像”将当前浏览的图像保存至“我的收藏”。（只有将选择条移至正在浏览的图片上时才有此菜单）。
 - 选择“保存音乐”将当前浏览的音乐保存至“我的收藏”。（只在浏览有音乐播放时才有此菜单）。
 - 选择“离线浏览”可在不连接的状态下浏览保存过的网页。
 - 选择“历史记录”查看历史记录。
 - 选择“设置”可进行包括清除缓存、图像下载和播放背景音的设置。
 - 选择“GPRS 信息”查看 GPRS 信息的相关内容。
- ☛ 点按“返回”可重新进入登录历史中的上一网址页面。
- ☛ 再点按“退出”或按“挂机键”直接退出浏览器。

7 我的收藏

7.1 多媒体资源

我的收藏用于浏览、设置和使用手机中的图像和音乐资源，还可进行容量查询。(如果设定 PIM 保护密码，要输入正确的密码才能进入我的收藏屏幕，请参见章节 4.5.3)

7.2 资源的用途

多媒体资源根据类型不同，可有不同的用途。

图像：可用于桌面墙纸。

音乐：可用于手机的各种各样提示音。用于以下提示音：

- 来电铃声
- 短信铃声
- 彩信铃声
- 日程表
- 闹钟

 系统提示音不在此范围内，只有开启和关闭选项，如分钟提示音等。

7.3 录像

7.3.1 录像

录像中存放的是您拍摄的录像，选择任意一个录像文件点按“播放”查看录像的效果。播放屏幕的操作请参见章节 12.2.1。

 在录像列表屏幕下，点按“选项”激活菜单，在菜单中会出现以下菜单选项：

选择“重命名”为所选录像更换名字。

选择“复制至存储卡”将录像复制到存储卡。

选择“移至存储卡”将录像移至存储卡(移动后原存储位置将不保留当前被移动文件)。

选择“发送彩信”将录像以彩信的方式发送出去。

选择“发送电子邮件”将所选录像以电子邮件的方式发送。

选择“通过蓝牙发送”通过蓝牙设备将所选录像发送给其他人(蓝牙设备的使用请参见章节 12.6.1)。

选择“删除”删除所选录像。

选择“多选删除”进入录像列表屏幕，按“侧面按键”选择要删除的录像前的选择框，点按选择要删除的内容，点按“确认”或按“相机键”确认删除(在多选删除过程中，点按“选项”可以进行“全部选中”或“全部取消”的操作)。

选择“删除所有”删除所有录像。

选择“详细信息”查看录像的名称、日期、大小、格式、版权的相关属性。

7.3.2 下载

下载中存放的是您下载并保存的录像。

- 在下下载列表屏幕下，点按“选项”激活菜单，在菜单中会出现以下菜单选项：
重命名、复制至存储卡、移至存储卡、发送彩信、发送电子邮件、通过蓝牙发送、删除、多选删除、删除所有、详细信息。具体操作同录像。

7.3.3 预设

预设中存放的是系统自带的录像。

- 在预设列表屏幕下，点按“选项”激活菜单，在菜单中会出现以下菜单选项：
选择“详细信息”查看录像的名称、大小、格式、版权的相关属性。

7.4 声音

7.4.1 下载

下载中存放的是下载的铃声。

- 在下下载列表屏幕下，点按所需试听的铃声可以播放铃声，点按“停止”停止播放。点按“选项”激活菜单，在菜单中会出现以下菜单选项：
选择“重命名”将选中的铃声重新命名为自己喜欢的铃声名称。
选择“设置”当选好所需的铃声后，选择此项确认所选择的铃声为铃音、短信音、彩信音。
选择“复制至存储卡”将铃声复制到存储卡。
选择“移至存储卡”将铃声移至存储卡（移动后原存储位置将不保留当前被移动文件）。
选择“发送彩信”将所选铃声以彩信的方式发送出去。
选择“发送电子邮件”将所选铃声以电子邮件的方式发送。
选择“通过蓝牙发送”通过蓝牙设备将所选铃声发送给其他人（蓝牙设备的使用请参见章节12.6.1）。
选择“删除”删除选定的铃声。
选择“多选删除”进入铃声列表屏幕，按“侧面按键”选择要删除铃声前的选择框，点按选择要删除的内容，点按“确认”或按“相机键”确认删除（在多选删除过程中，点按“选项”可以进行“全部选中”或“全部取消”的操作）。
选择“删除所有”删除所有下载的铃声。
选择“详细信息”查看铃声的名称、日期、大小、格式、版权的相关属性。

7.4.2 更多铃声

通过无线上网下载更多精彩铃声。

7.4.3 预设

预设中存放的是系统自带的铃声。

在预设列表屏幕下，点按所需试听的铃声可以播放铃声。在播放过程中，长按“侧面按键”调整音量。点按“停止”停止播放。点按“选项”激活菜单，在菜单中会出现以下菜单选项：

选择“设置”当选好所需的铃声后，选择此项确认所选择的铃声为铃声、短信音、彩信音。

选择“详细信息”查看所选铃声的名称、大小、格式、版权的相关属性。

7.4.4 录音

录音中存储的是您录制并保存的录音。

在录音列表屏幕下，点按“选项”激活菜单，在菜单中会出现以下菜单选项：

选择“重命名”将选中的录音重新命名为自己喜欢的录音名称。

选择“设置”当选好所需的录音后，选择此项确认所选择的录音为铃声、短信音、彩信音。

选择“复制至存储卡”将录音复制到存储卡。

选择“移至存储卡”将录音移至存储卡（移动后原存储位置将不保留当前被移动文件）。

选择“发送彩信”将所选录音以彩信的方式发送。

选择“发送电子邮件”将所选录音以电子邮件的方式发送。

选择“通过蓝牙发送”通过蓝牙设备将所选录音发送给其他人（蓝牙设备的使用请参见章节12.6.1）。

选择“删除”删除选定的录音。

选择“多选删除”进入录音列表屏幕，按“侧面按键”选择要删除录音前的选择框，点按选择要删除的内容，点按“确认”或按“相机键”确认删除（在多选删除过程中，点按“选项”可以进行“全部选中”或“全部取消”的操作）。

选择“删除所有”删除所有的录音。

选择“详细信息”查看录音的名称、日期、大小、格式、版权的相关属性。

7.5 图片

7.5.1 相册

相册中存放的是您拍摄的照片，您可在此屏幕下查看照片的效果。

☛ 在相册列表屏幕下，按“侧面按键”选择您要查看的照片，点按“选项”激活菜单，在菜单中会出现以下菜单选项：

选择“重命名”将所选照片重新命名为自己喜爱的名字。

选择“复制至存储卡”将照片复制到存储卡。

选择“移至存储卡”将照片移至存储卡（移动后原存储位置将不保留当前被移动文件）。

选择“删除”删除选定的照片。

选择“多选删除”进入照片列表屏幕，按“侧面按键”选择要删除照片前的选择框，点按选择要删除的内容，点按“确认”或按“相机键”确认删除（在多选删除过程中，点按“选项”可以进行“全部选中”或“全部取消”的操作）。

选择“删除所有”删除所有照片。

选择“详细信息”查看照片的名称、日期、大小、宽度、高度、格式、版权的相关属性。

☛ 在相册列表屏幕下，点按“预览”查看该照片效果，再点按“全屏”可全屏浏览照片，在照片预览屏幕下，点按“选项”激活菜单，在菜单中会出现以下菜单选项

选择“编辑”编辑所选照片。

选择“设为墙纸”将所选照片设为待机屏幕墙纸。

选择“缩为大头贴”将所选照片缩为大头贴。

选择“发送彩信”将所选照片以彩信的方式发送出去。

选择“发送电子邮件”将所选照片以电子邮件的方式发送。

选择“通过蓝牙发送”通过蓝牙设备将所选照片发送给其他人（蓝牙设备的使用请参见章节12.6.1）。

选择“自动浏览”以幻灯片的方式自动浏览照片。

选择“删除”删除选定的照片。

7.5.2 下载

下载中存放的是您下载并存储的图片，您可在此屏幕下查看图片的效果。

☛ 在下载列表屏幕下，按“侧面按键”选择您要查看的图片，点按“选项”激活

菜单，在菜单中会出现以下菜单选项：

选择“重命名”将所选图片重新命名为自己喜爱的名字。

选择“复制至存储卡”将图片复制到存储卡。

选择“移至存储卡”将图片移至存储卡（移动后原存储位置将不保留当前被移动文件）。

选择“删除”删除选定的图片。

选择“多选删除”进入图片列表屏幕，按“侧面按键”选择要删除图片前的选择框，点按选择要删除的内容，点按“确认”或按“相机键”确认删除（在多选删除过程中，点按“选项”可以进行“全部选中”或“全部取消”的操作）。

选择“删除所有”删除所有图片。

选择“详细信息”查看照片的名称、日期、大小、宽度、高度、格式、版权的相关属性。

在下载列表屏幕下，点按“预览”查看该图片效果，再点按“全屏”可全屏浏览图片，在图片预览屏幕下，点按“选项”激活菜单，在菜单中会出现以下菜单选项：

选择“编辑”编辑所选图片。

选择“设为墙纸”将所选图片设为待机屏幕墙纸。

选择“缩为大头贴”将所选图片缩为大头贴。

选择“发送彩信”将所选图片以彩信的方式发送出去。

选择“发送电子邮件”将所选图片以电子邮件的方式发送。

选择“通过蓝牙发送”通过蓝牙设备将所选图片文件发送给其他人（蓝牙设备的使用请参见章节12.6.1）。

选择“自动浏览”以幻灯片的方式自动浏览图片。

选择“删除”删除选定的图片。

7.5.3 更多图片

通过无线上网下载更多精彩图片。

7.5.4 预设

预设中存放的是系统自带的图片。

在预设列表屏幕下，按“侧面按键”选择您要查看的图片，点按“选项”激活菜单，在菜单中会出现以下菜单选项：

选择“详细信息”查看图片的名称、大小、宽度、高度、格式、版权的相关属性。

- 在预设列表屏幕下，点按“预览”查看该图片效果，再点按“全屏”可全屏浏览图片，在图片预览屏幕下，点按“选项”激活菜单，在菜单中会出现以下菜单选项：
 - 选择“设为墙纸”将所选图片设为待机屏幕墙纸。
 - 选择“自动浏览”以幻灯片的方式自动浏览图片。

7.5.5 我的绘画

我的绘画中存放的是您自己绘画的图片。

- 在我的绘画列表屏幕下，按“侧面按键”选择您要查看的图片，点按“选项”激活菜单，在菜单中会出现以下菜单选项：
 - 选择“重命名”将所选图片重新命名为自己喜爱的名字。
 - 选择“复制至存储卡”将图片复制到存储卡。
 - 选择“移至存储卡”将图片移至存储卡（移动后原存储位置将不保留当前被移动文件）。
 - 选择“删除”删除选定的图片。
 - 选择“多选删除”进入图片列表屏幕，按“侧面按键”选择要删除图片前的选择框，点按选择要删除的内容，点按“确认”或按“相机键”确认删除（在多选删除过程中，点按“选项”可以进行“全部选中”或“全部取消”的操作）。
 - 选择“删除所有”删除所有图片。
 - 选择“详细信息”查看图片的名称、日期、大小、宽度、高度、格式、版权的相关属性。
- 在我的绘画列表屏幕下，点按“预览”查看该图片效果，再点按“全屏”可全屏浏览图片，在图片预览屏幕下，点按“选项”激活菜单，在菜单中会出现以下菜单选项：
 - 选择“编辑”编辑所选图片。
 - 选择“设为墙纸”将所选图片设为待机屏幕墙纸。
 - 选择“缩为大头贴”将所选图片缩为大头贴。
 - 选择“发送彩信”将所选图片以彩信的方式发送出去。
 - 选择“发送电子邮件”将所选图片以电子邮件的方式发送。
 - 选择“通过蓝牙发送”通过蓝牙设备将所选图片发送给其他人（蓝牙设备的使用请参见章节12.6.1）。
 - 选择“自动浏览”以幻灯片的方式自动浏览图片。
 - 选择“删除”删除选定的图片。

7.6 音乐

音乐中存储的是您下载并保存的音乐。

- 在音乐列表屏幕下，点按“播放”播放音乐（播放屏幕的操作请参见章节12.2.1）。
- 在音乐列表屏幕下，点按“选项”激活菜单，在菜单中会出现以下菜单选项：
 - 选择“重命名”将选中的音乐重新命名为自己喜欢的音乐名称。
 - 选择“设置”当选好所需的音乐后，选择此项确认所选择的音乐为铃音、短信音、彩信音。
 - 选择“复制至存储卡”将音乐复制到存储卡。
 - 选择“移至存储卡”将音乐移至存储卡（移动后原存储位置将不保留当前被移动文件）。
 - 选择“发送彩信”将所选音乐以彩信的方式发送出去。
 - 选择“发送电子邮件”将所选音乐以电子邮件的方式发送。
 - 选择“通过蓝牙发送”通过蓝牙设备将所选音乐文件发送给其他人（蓝牙设备的使用请参见章节12.6.1）。
 - 选择“删除”删除选定的音乐。
 - 选择“多选删除”进入音乐列表屏幕，按“侧面按键”选择要删除音乐前的选择框，点按选择要删除的内容，点按“确认”或按“相机键”确认删除（在多选删除过程中，点按“选项”可以进行“全部选中”或“全部取消”的操作）。
 - 选择“删除所有”删除所有下载的音乐。
 - 选择“详细信息”查看所选音乐的名称、日期、大小、格式、版权的相关属性。

7.7 百宝箱

无线百宝箱，就像手机随身的百宝箱。在这里你能随时随地淘到各种百宝箱软件，下载之后就能通过手机方便的享受互联网的多样服务，如下载各种游戏、动漫画、小小说等；也可以进行各种在线应用，如联网游戏、收发邮件、证券炒股、信息查询等，使手机随时可以变成游戏机、炒股机。

7.7.1 应用列表

查看当前下载的百宝箱程序，如没进行过设置，则显示“没有JAVA程序，请用WAP下载”。

7.7.2 预置程序

系统预置了多种百宝箱游戏，按系统提示操作即可。

7.7.3 下载

编辑书签地址。选择要编辑的书签，按“相机键”或点按要编辑的书签，选择“编辑”进入编辑屏幕，输入URL地址（编辑过程同文本的编辑过程，请参见章节1.5）。

7.7.4 网络设置

WAP的具体设置请参见章节4.8。

7.8 存储卡

查看存储在存储卡上的录像、声音、图片、音乐的内容。

 首次插入存储卡，手机会自动建立4个文件夹：*_music*；*_picture*；*_sound*；*_video*。用户通过手机只能看到并访问这4个文件夹中的数据。这四个文件夹不支持子文件夹的访问。

7.8.1 录像

录像中存放的是您拍摄的和下载的录像。

 在录像列表屏幕下，点按“播放”播放录像（播放屏幕的操作请参见章节12.2.1）。

 在录像列表屏幕下，点按“选项”激活菜单，在菜单中会出现以下菜单选项：选择“重命名”为所选录像更换名字。

选择“复制至手机”将录像复制到手机。

选择“移至手机”将录像移至手机（移动后原存储位置将不保留当前被移动文件）。

选择“发送彩信”将所选录像以彩信的方式发送出去。

选择“发送电子邮件”将所选录像以电子邮件的方式发送。

选择“通过蓝牙发送”通过蓝牙设备将所选录像发送给其他人（蓝牙设备的使用请参见章节12.6.1）。

选择“删除”删除所选录像。

选择“多选删除”进入录像列表屏幕，按“侧面按键”选择要删除的录像前的选择框，点按选择要删除的内容，点按“确认”或按“相机键”确认删除（在多选删除过程中，点按“选项”可以进行“全部选中”或“全部取消”的操作）。

选择“删除所有”删除所有录像。

选择“详细信息”查看录像的名称、日期、大小、格式、版权的相关属性。

7.8.2 声音

声音中存放的是下载的铃声。

在声音列表屏幕下，点按所需试听的铃声可以播放铃声，点按“停止”停止播放。点按“选项”激活菜单，在菜单中会出现以下菜单选项：

选择“设置”当选好所需的铃声后，选择此项确认所选择的铃声为铃音、短信音、彩信音。

选择“重命名”将选中的铃声重新命名为自己喜欢的铃声名称。

选择“复制至手机”将铃声复制到手机。

选择“移至手机”将铃声移至手机（移动后原存储位置将不保留当前被移动文件）。

选择“发送彩信”将所选铃声以彩信的方式发送出去。

选择“发送电子邮件”将所选铃声以电子邮件的方式发送。

选择“通过蓝牙发送”通过蓝牙设备将所选铃声发送给其他人（蓝牙设备的使用请参见章节12.6.1）。

选择“删除”删除选定的铃声。

选择“多选删除”进入铃声列表屏幕，按“侧面按键”选择要删除铃声前的选择框，点按选择要删除的内容，点按“确认”或按“相机键”确认删除（在多选删除过程中，点按“选项”可以进行“全部选中”或“全部取消”的操作）。

选择“删除所有”删除所有下载的铃声。

选择“详细信息”查看铃声的名称、日期、大小、格式、版权的相关属性。

7.8.3 图片

图片中存放的是您拍摄并保存的照片或下载并存储的图片。您可在此屏幕下查看图片的效果。

在图片列表屏幕下，按“侧面按键”选择您要查看的图片，点按“选项”激活菜单，在菜单中会出现以下菜单选项：

选择“重命名”将所选图片重新命名为自己喜爱的名字。

选择“复制至手机”将图片复制到手机。

选择“移至手机”将图片移至手机（移动后原存储位置将不保留当前被移动文件）。

选择“删除”删除选定的图片。

选择“多选删除”进入图片列表屏幕，按“侧面按键”选择要删除图片前的选择框，点按选择要删除的内容，点按“确认”或按“相机键”确认删除（在多选

删除过程中，点按“选项”可以进行“全部选中”或“全部取消”的操作)。
选择“删除所有”删除所有图片。

选择“详细信息”查看图片的名称、日期、大小、宽度、高度、格式、版权的相关属性。

- 在图片列表屏幕下，点按“预览”查看该图片效果，再点按“全屏”可全屏浏览图片，在图片预览屏幕下，点按“选项”激活菜单，在菜单中会出现以下菜单选项

选择“编辑”编辑所选图片。

选择“设为墙纸”将所选图片设为待机屏幕墙纸。

选择“缩为大头贴”将所选图片缩为大头贴。

选择“发送彩信”将所选图片以彩信的方式发送出去。

选择“发送电子邮件”将所选图片以电子邮件的方式发送。

选择“通过蓝牙发送”通过蓝牙设备将所选图片文件发送给其他人（蓝牙设备的使用请参见章节12.6.1）。

选择“自动浏览”以幻灯片的方式自动浏览图片。

选择“删除”删除所选图片。

7.8.4 音乐

音乐中存储的是您下载并保存的音乐。

- 在音乐列表屏幕下，点按“播放”播放音乐（播放屏幕的操作请参见章节12.2.1）。

- 在音乐列表屏幕下，点按“选项”激活菜单，在菜单中会出现以下菜单选项：
选择“设置”当选好所需的音乐后，选择此项确认所选择的音乐为铃音、短信音、彩信音。

选择“重命名”将选中的音乐重新命名为自己喜欢的音乐名称。

选择“复制至手机”将音乐复制到手机。

选择“移至手机”将音乐移至手机（移动后原存储位置将不保留当前被移动文件）。

选择“发送彩信”将所选音乐以彩信的方式发送出去。

选择“发送电子邮件”将所选音乐以电子邮件的方式发送。

选择“通过蓝牙发送”通过蓝牙设备将所选音乐发送给其他人（蓝牙设备的使用请参见章节12.6.1）。

选择“删除”删除选定的音乐。

选择“多选删除”进入音乐列表屏幕，按“侧面按键”选择要删除音乐前的选择框，点按选择要删除的内容，点按“确认”或按“相机键”确认删除(在多选删除过程中，点按“选项”可以进行“全部选中”或“全部取消”的操作)。

选择“删除所有”删除所有下载的音乐。

选择“详细信息”查看所选音乐的名称、日期、大小、格式、版权的相关属性。

7.8.5 格式化

可通过手机端格式化存储卡，只需在手机端选择“我的收藏→存储卡→格式化”即可。



当计算机端上不存在FAT16格式时，请不要使用计算机端格式化存储卡。



格式化存储卡后，存储卡中的文件将丢失。

7.9 内存状态

查询录像、声音、图片、音乐、Java的占用空间情况，显示已用空间和剩余空间。(如果已经插入存储卡，还会显示存储卡的内存状态。)

8 信息

本章将介绍 GSM网络提供的信息服务。有些服务可能不被当地或漫游地网络支持。

8.1 信息

通过服务中心，编辑的文本消息可以被发送到您的手机上。如果网络支持，您也可以发送一个新的短信息或回复一个短信息（通过服务中心）。如果您的网络服务提供商支持短信息业务，您可以随意收发短信息（如果设定 PIM 保护密码，要输入正确的密码才能进入信息屏幕，请参见章节 4.5.3）。

信息提供以下服务内容：新建、收件箱、发件箱、已发送、草稿箱、收藏夹、电子邮件、语音信箱。



发送和接收短信息和彩信时，本手机查找电话簿中匹配的姓名，只判定号码后十一位是否相同。

彩信包含文字、图像和声音内容。通过多媒体信息（彩信）服务（Multimedia Messaging Service, MMS），您不仅可以发送或接收图像和文字，还可以接收信息附带的声音文件，尽情领略内容丰富的信息。彩信通过彩色屏幕将为您带来鲜明的色彩和栩栩如生的视听体验（如果设定 PIM 保护密码，要输入正确的密码才能进入信息屏幕，参见章节 4.5.3）。



彩信服务需要网络服务提供商的支持才可以实现此功能。

本手机支持接收最大为 100KB 的彩信，如果彩信的大小超过限制，手机将不能够接收该信息。手机支持发送最大为 100KB 的彩信。如果彩信的大小超过限制，手机将不能够发送该信息。



彩信具体的接收和发送大小由网络服务提供商决定，请以网络服务提供商提供的大小为主。

本手机支持多页彩信（最大支持 20 页），即每页上的内容包含一张图片、一首音乐和文字内容，而彩信由多个这样的页组成。如果彩信中包含图片，手机会自动调整图片的缩放，使其显示在手机屏幕上。



使用彩信，可能需要为每一条发送的信息向网络服务提供商支付费用。

彩信服务支持以下格式：

- 图片：JPEG、GIF、WBMP、PNG。
- 声音：MIDI、WAV、ADPCM、AMR、MP3、MPEG4、AAC。

- 录像：MPEG4，3GP。

如果收到的信息中包含格式不支持的对象，该对象将不被显示或播放出来或有错误提示。



有多种原因可能导致彩信传送失败，所以尽量不要使用彩信进行关键性内容通信。

8.2 新建

8.2.1 创建和发送短信

- ☛ 在信息屏幕下，选择“新建”，在新建类型中选择“短信”，点按“选择”或按“相机键”进入新建短信编辑屏幕。

收件人

- ☛ 在新建短信编辑屏幕下，直接点按“至”可从电话簿中选择收件人号码，或直接点按“至”栏后的空白处，进入电话号码输入屏幕。此时点按模拟键盘输入号码，或点按“电话簿”从电话簿或群组中选择收件人。

- ☛ 如选择“电话簿”进入电话簿收件人列表屏幕，按“侧面按键”选择收件人，或直接点按收件人前的选择框选择收件人。点按“确认”或按“相机键”完成选择。

- ☛ 选择完收件人后，再次点按“至”栏后的空白处进入联系人列表屏幕，点按“选项”激活菜单，在菜单中会出现以下菜单选项：

选择“发送”将发送短信息（添加联系人后才有该菜单）。

选择“新建”可增加收件人。

选择“电话簿”进入选择收件人屏幕增加收件人。

选择“群组”将所编辑的信息发送给设置的组成员。

选择“删除”可删除所选收件人。

选择“删除所有”删除所有收件人。

- ☛ 当所选收件人超过 20 个号码时，手机会提示您“选择超额！”。

- ☛ 在新建短信编辑屏幕下，点按“发送”发送当前短信息（已编辑联系人或信息内容后才会有该菜单），或点按“返回”，系统将提示“是否保存？”，点按“确认”将该短信息存入草稿箱中，以便将来重新利用，避免了大篇幅输入的麻烦。相关草稿箱的内容请参见章节 8.7（已编辑联系人或信息内容后会有该提示）。



发送短信息时收件人一次最多选 20 个号码。

内容

- 在新建短信编辑屏幕下，按“侧面按键”移动选择条，选择“内容”，点按“选项”激活菜单，在菜单中会出现以下菜单选项：
 - 选择“插入名片”插入联系人电话号码。
 - 选择“插入范本”在当前短信息内容中插入手机提供的相关主题的范本，省去大篇幅输入的麻烦。
 - 选择“存为范本”将当前编辑的信息存为范本。
 - 选择“保存”保存当前编辑的信息(已编辑联系人或信息内容后才有该菜单)。
- 直接点按“内容”进入文本编辑屏幕。短信息内容的编辑采用文本编辑，请参见章节1.5。

发送短信息

在发送短信息前，您必须输入短信息中心的号码，这一步只需设置一次。设置过程请参见章节8.11。

当短信息正在发送时，手机会提示“正在发送至...”；如发送失败，手机会提示“发送失败！”，没有成功发送的短信息或者还没有发出的短信息会存入发件箱中。

如发送成功，手机会提示“发送成功！”，发送的短信息会放在已发送中。

8.2.2 创建和发送彩信

彩信可以包含文字、图像、声音和录像片段。如果彩信信息大小超出限制，手机将不能接收该信息。本手机彩信最多可存储 80 条。当有新的彩信时，彩信信息中心会发送一条信息来通知用户，用户可以选择自动或手动接收。

- 在信息屏幕下，选择“新建”，在新建类型中选择“彩信”，点按“选择”或按“相机键”进入新建彩信编辑屏幕。

收件人

- 在新建彩信编辑屏幕下，直接点按“至”可从电话簿中选择收件人号码，或直接点按“至”栏后的空白处，进入电话号码输入屏幕。此时点按模拟键盘输入号码或电子邮件地址。
- 在新建彩信编辑屏幕下，点按“选项”激活菜单，在菜单中会出现以下菜单选项：
 - 选择“发送”发送彩信（已编辑联系人或信息内容后才会有该菜单）。
 - 选择“电话簿”从电话簿中添加联系人。
 - 选择“群组”将所编辑彩信发给已设置组中的联系人。
 - 选择“预览信息”预览所编辑的彩信。

选择“信息详情”查看所编辑彩信的收件人、主题、大小、日期等信息。

选择“保存”保存当前编辑的彩信到草稿箱中。

主题

在新建彩信编辑屏幕下，直接点按“主题”进入文本编辑屏幕，输入彩信的主题。

内容

在新建彩信编辑屏幕下，按“侧面按键”移动选择条，选择“内容”，点按“选项”激活菜单，在菜单中会出现以下菜单选项：

选择“发送”发送彩信。

选择“预览信息”预览信息内容。

选择“信息详情”查看所编辑彩信的收件人、主题、大小、日期等信息。

选择“保存”保存当前编辑的彩信到草稿箱中（如果未编辑联系人、主题，点按“选项”激活菜单，只能进行“预览信息”、“信息详情”、“保存”操作）。

直接点按“内容”进入编辑屏幕，点按“选项”激活菜单，在菜单中会出现以下菜单选项：

选择“预览信息”预览信息内容。

选择“排列”设置彩信的排版格式，允许在“文本在前”和“图片在前”两个选项中进行选择。

选择“插入”允许插入图片、录像、声音和范本作为彩信内容。

选择“删除”允许删除图片、录像、声音和文字。

选择“编辑文字”编辑彩信的文本内容。

选择“新页面”允许插入新页面，编辑多页的彩信内容。

选择“清除页面内容”清除彩信页面内容。

选择“删除页面”删除彩信页面。

发送彩信

如果收件人为空，新建收件人；如果收件人不为空，进入收件人列表查看或编辑所有联系人。发送一条彩信可能比发送一条文字信息需要更长的时间。如果发送失败，信息会保留在“发件箱”中，用户可以尝试重新发送。

8.3 接收信息

当收到一个信息时，手机会发出提示音（请参见章节4.2.2），并将信息放在收件箱中。待机屏幕上会出现小信封图标，提示您有未读信息（请参见章节1.3）。并自动将信息

存储在手机或SIM卡(存储位置的指定请参见章节8.11, SIM卡只支持存储短信息)。能保存的信息数目(包括要发送的信息)由手机和SIM卡的容量决定。

8.4 读取信息

- 在信息屏幕下,选择“收件箱”进入收件箱屏幕,收件箱中存放的是所有收到的信息(包括短信息、彩信和Wap push信息)。每条信息前都有图标表示该条信息的状态。

	已读存储在手机上的短信息		已读存储在SIM卡上的短信息
	未读存储在手机上的短信息		未读存储在SIM卡上的短信息
	未读Wap push信息		已读Wap push信息
	未读彩信		已读彩信

8.4.1 阅读短信息

- 在收件箱列表屏幕下,选择要阅读的短信息,点按“回复”以短信、彩信、呼叫或IP呼叫的方式回复当前发件人。或点按“选项”激活菜单,在菜单中会出现以下菜单选项

选择“阅读”阅读所选信息,或直接点按要阅读的信息进行阅读。

选择“转发”将在短信息编辑屏幕下对当前短信息内容进行编辑,转发给其他人(请参见章节8.2.1)。

选择“保存发信人号码”进入电话簿的保存号码屏幕,保存发件人的电话号码(请参见章节9.14)。

选择“移至收藏夹”将该条短信息移入收藏夹中,以便将来重新利用。相关收藏夹的内容请参见章节8.8(未读信息不能进行移至收藏夹的操作)。

选择“删除”删除当前短信息,仍返回收件箱屏幕(若收件箱为空,则返回信息屏幕)。

选择“多选删除”选择性的删除信息,点按要删除的信息前的选择框或按“相机键”,选择删除内容,点按“确认”确认删除。

选择“删除所有”删除收件箱中所有的信息。

选择“排序”将收件箱中的信息按时间或类型排序。

- 在信息阅读屏幕下，点按“选项” 激活菜单，在菜单中会出现以下菜单选项：
 - 选择“转发”将在短信息编辑屏幕下对当前短信息内容进行编辑，转发给其他人(相关操作请参见章节8.2.1)。
 - 选择“提取号码”提取短信息中含有的电话号码，保存到电话簿中或呼叫该号码(相关操作请参见章节9.14)。
 - 选择“删除”删除当前短信息，仍返回收件箱屏幕（若收件箱为空，则返回信息屏幕）。
 - 选择“复制到SIM（手机）”将保存到手机（SIM卡）上的信息复制到SIM卡（手机）中。
 - 选择“存为范本”将当前阅读的信息保存为范本。

8.4.2 阅读 Wap push 信息

- 在收件箱列表屏幕下，选择要阅读的 Wap push 信息，点按“选项” 激活菜单，在菜单中会出现以下菜单选项：
 - 选择“阅读”阅读所选信息，或直接点按要阅读的信息进行阅读。
 - 选择“移至收藏夹”将该条 Wap push 信息移入收藏夹中，以便将来重新利用。相关收藏夹的内容请参见章节8.8（未读信息不能进行移至收藏夹的操作）。
 - 选择“删除”删除当前信息，仍返回收件箱屏幕（若收件箱为空，则返回信息屏幕）。
 - 选择“多选删除”选择性的删除 Wap push 信息，点按要删除信息前的选择框或按“相机键”，选择删除内容，点按“确认”确认删除。
 - 选择“删除所有”删除收件箱中所有的信息。
 - 选择“排序”将收件箱中的信息按时间或类型进行排序。
- 在阅读 Wap push 信息屏幕下，点按“浏览”将直接连接 WAP 进行相应的操作。或点按“选项” 激活菜单，在菜单中会出现以下菜单选项：
 - 选择“加入书签”将 Wap push 信息中的链接地址加入书签。
 - 选择“删除”删除当前信息。

8.4.3 阅读彩信

- 在收件箱列表屏幕下，选择要阅读的彩信(彩信接收方式设置为手动时)，点按“选项” 激活菜单，在菜单中会出现以下菜单选项：
 - 选择“接收”接收收到的彩信。
 - 选择“删除”删除彩信。

- 完成接收操作后，选择要阅读的彩信，点按“选项” 激活菜单，在菜单中会出现以下菜单选项：

选择“阅读” 阅读所选信息，或直接点按要阅读的信息进行阅读。

选择“回复” 以短信、彩信或呼叫发件人的方式回复当前发件人。

选择“转发” 将在彩信编辑屏幕下对当前彩信内容进行编辑，转发给其他人（请参见章节8.2.1）。

选择“移至收藏夹” 将该条彩信移入收藏夹中，以便将来重新利用。相关收藏夹的内容请参见章节8.8（未读信息不能进行移至收藏夹的操作）。

选择“删除” 删除当前彩信，仍返回收件箱屏幕（若收件箱为空，则返回信息屏幕）。

选择“多选删除” 选择性的删除信息，点按要删除的信息前的选择框或按“相机键”，选择删除内容，点按“确认” 确认删除。

选择“删除所有” 删除收件箱中所有的信息。

选择“排序” 将收件箱中的信息按时间或类型排序。

- 在彩信阅读屏幕下，点按“选项” 激活菜单，在菜单中会出现以下菜单选项：

选择“回复” 以短信、彩信或呼叫发件人的方式回复当前发件人。

选择“转发” 将在彩信编辑屏幕下对当前彩信内容进行编辑，转发给其他人（相关操作可参见章节8.2.2）。

选择“删除” 删除当前彩信，仍返回收件箱屏幕（若收件箱为空，则返回信息屏幕）。

选择“移至收藏夹” 将该条彩信移入收藏夹中，以便将来重新利用。相关收藏夹的内容请参见章节8.8。

选择“提取号码” 提取彩信中含有的电话号码，进行保存号码和呼叫号码的操作（相关操作请参见章节9.14）。

- 在彩信阅读屏幕下，点按“播放” 查看信息内容，点按“选项” 激活菜单，在菜单中会出现以下菜单选项：

选择“保存图片/视频” 保存彩信中自带的图片或视频到我的收藏的图片或录像中。

选择“保存音乐” 保存彩信中自带的音乐到我的收藏的音乐中。

8.5 浏览发件箱

在发件箱中可浏览查阅未成功发出信息（短信息和彩信）的详细情况。

☛ 在发件箱列表屏幕下，点按“选项” 激活菜单，在菜单中会出现以下菜单选项：

选择“重发”将重新发送信息（相关操作可参见章节8.2）。

选择“阅读”阅读所选信息，或直接点按要阅读的信息进行阅读。

选择“删除”删除当前信息，仍返回发件箱屏幕（若发件箱为空，则返回信息屏幕）。

选择“多选删除”选择性的删除信息，点按要删除的信息前的选择框或按“相机键”，选择删除内容，点按“确认”确认删除。

选择“删除所有”删除发件箱中所有的信息。

选择“排序”将发件箱中的信息按时间或类型排序。

☛ 在阅读信息屏幕下，点按“选项” 激活菜单，在菜单中会出现以下菜单选项：

选择“重发”重新发送所选信息（彩信阅读屏幕下才有该菜单）。

选择“编辑”将进入信息编辑屏幕，对信息进行编辑（相关操作可参见章节8.2）。

选择“删除”删除当前信息，仍返回发件箱屏幕（若发件箱为空，则返回信息屏幕）。

☛ 如阅读彩信，则在阅读过程中可进行“播放”、“保存图片/视频”和“保存音乐”等操作。

8.6 浏览已发送信息

在已发送中可浏览查阅已发出信息的详细情况。

☛ 在已发送列表屏幕下，点按“选项” 激活菜单，在菜单中会出现以下菜单选项：

选择“阅读”阅读所选信息，或直接点按要阅读的信息进行阅读。

选择“移至收藏夹”会将该信息移入收藏夹中，以便将来重新利用（相关收藏夹的内容请参见章节8.8）。

选择“转发”将在信息编辑窗口中对当前信息内容进行编辑，转发给其他人（相关操作请参见章节8.2）。

选择“提取号码”提取信息中含有的电话号码，保存到电话簿中或呼叫该号码（相关操作请参见章节9.14）。

选择“删除”删除当前信息，仍返回已发送屏幕（若已发送为空，则返回信息屏幕）。

选择“多选删除”可有选择性的删除多条信息。

选择“删除所有”删除已发送中所有的信息。

选择“排序”将已发送中的信息按时间或类型排序。

- 在信息阅读屏幕下，点按“选项”激活菜单，在菜单中会出现以下菜单选项：选择“转发”将在信息编辑屏幕下对当前信息内容进行编辑，转发给其他人（相关操作可参见章节8.2）。

选择“删除”删除当前信息，仍返回已发送屏幕（若已发送为空，则返回信息屏幕）。

8.7 草稿箱

草稿箱中存放的是未编辑完的信息。

- 在草稿箱列表屏幕下，点按“选项”激活菜单，在菜单中会出现以下菜单选项

选择“删除”删除当前信息，仍返回草稿箱屏幕（若草稿箱为空，则返回信息屏幕）。

选择“多选删除”可有选择性的删除多条信息。

选择“删除所有”删除草稿箱中所有的信息。

选择“排序”将草稿箱中的信息按时间或类型进行排序。

- 在信息阅读屏幕下，点按“选项”激活菜单，在菜单中会出现以下菜单选项：选择“编辑”将进入信息编辑屏幕，对信息进行编辑。

选择“删除”删除当前信息，仍返回草稿箱屏幕（若草稿箱为空，则返回信息屏幕）。

8.8 收藏夹

收藏夹用于存放从收件箱和已发送中移至过来的信息。

- 在收藏夹列表屏幕下，点按“选项”激活菜单，在菜单中会出现以下菜单选项：选择“阅读”阅读所选信息，也可直接点按要阅读的信息进行阅读。

选择“删除”删除当前信息，仍返回收藏夹屏幕（若收藏夹为空，则返回信息屏幕）。

选择“多选删除”可以有选择性的删除多条信息。

选择“删除所有”删除收藏夹中所有的信息。

选择“排序”将收藏夹中的信息按时间或类型进行排序。

- 在信息阅读屏幕下，点按“选项”激活菜单，在菜单中会出现以下菜单选项：选择“编辑”将进入信息编辑屏幕，对信息进行编辑。

选择“转发”将在信息编辑屏幕中对当前信息内容进行编辑，转发给其他人（请

参见章节8.2)。

选择“提取号码”提取信息中含有的电话号码，进行保存号码和呼叫号码的操作（相关操作请参见章节9.14）。

选择“删除”删除当前信息，仍返回收藏夹屏幕（若收藏夹为空，则返回信息屏幕）。

8.9 电子邮件



电子邮件服务需要网络服务提供商的支持才可以实现此功能。

8.9.1 电子邮件的管理

本手机的电子邮件功能，不仅可以接收和发送一般WAP站点支持的电子邮件，而且还支持POP3、SMTP等常用的邮件服务器，使您在收发电子邮件时更方便、快捷。在使用电子邮件功能前，您必须先了解以下有关知识：

邮箱：登录到某一个因特网站点，去申请一个属于您自己的信箱，这个信箱，就是本手册中指的“邮箱”，这个邮箱，不在您的手机中，而在为您提供这种服务的网络服务提供商的一台被称为邮件服务器的计算机系统中，您所有接收和发送的邮件，都是由这个邮件服务器为您中转的。

邮件服务器：指的是为您提供这种服务的网络服务提供商的计算机系统。您可以向为您提供服务的网络服务提供商咨询，以获得此服务器名称。

在电子邮件屏幕下，选择“设置”，选择要设置的内容，点按“编辑”进入电子邮件设置屏幕；或点按“选项”选择“设为默认”将当前设置的邮箱设为默认邮箱。

如选择“编辑”可进行以下设置：

名称：是您的邮件服务提供商的名字。

SMTP：专门用来发送邮件的服务器，所有未成功发送出的邮件，都会自动被移入到发件箱中(smtp.XXX.com)。

端口：添加SMTP的端口号（请向您的邮件服务提供商咨询）。

POP3：专门用来为您接收邮件的服务器，一旦您连通网络进入邮箱，手机会自动把新邮件从POP3邮件服务器下载下来，当您选择收邮件时，将新邮件下载到手机中的收件箱中(pop3.XXX.com)。

端口：POP3的端口号（请向您的邮件服务提供商咨询）。

邮箱地址：是接收邮件的地址。这是您在因特网上的地址，其他人发给您的邮件，都将按这个地址，投送到您的邮箱中。这个地址是您在申请邮

箱时系统分配给您的，一旦生成，用户将不可更改。本手机在使用电子邮件功能时，可以用普通数据呼叫方式连接因特网，也可以使用GPRS方式连接因特网，这取决于您在“连接设置”下所选择的连接方式，当您启动电子邮件功能时，手机会以您确定的连接方式连接因特网。

密码：在申请电子邮件时设置的密码，由您自己确定。当您在登录邮箱时，邮件服务器会根据您的用户名和密码来验证您的身份。

 这里所提及的用户名和密码，不同于您连接因特网的用户名和密码；在连接因特网时需输入的用户名和密码，是您连通网络作为身份验证而需要的，而这里讲述的用户名和密码，是您作为一个邮箱的合法拥有者进入邮箱时验证身份所需要的。

 普通数据呼叫方式，以连网时间计费；而GPRS方式，以您从因特网下载的数据量收费。有关价格的详细信息，请向您的网络服务提供商咨询。

 使用电子邮件前尚未建立电子邮件帐号，手机会提示您需进行邮箱设置。

如果您使用GPRS方式连接因特网，那么您应该提前在“连接设置”下的配置表里，将其中的承载类型设置成“只用GPRS”(请参见章节4.8)。

8.9.2 接收邮件

 在电子邮件屏幕下，选择“接收邮件”，手机会自动连接因特网，手机将开始登录您的邮箱，如果断开连接，会出现提示框。可以尝试重新连接。

 如果邮件大于150K，手机将提示您无法下载。进入电子邮件收件箱，您就可以查看收到的邮件内容了。

 在邮件列表屏幕下，点按“选项”激活菜单，在菜单中会出现以下菜单选项：选择“接收邮件”将当前选中的邮件接收到手机的收件箱中，系统会给出相应的提示。

选择“上一页”查看收件箱中的上一页邮件列表。

选择“下一页”查看收件箱中的下一页邮件列表。

选择“邮件详细信息”查看当前所选邮件的发件人、标题、优先级及大小。

 如果您在“邮件设置”中定义了一个默认邮箱，手机会直接登录到这个默认邮箱。

8.9.3 写邮件

- ☛ 在电子邮件屏幕下，选择“写邮件”进入邮件新建屏幕，可创建新邮件。
- ☛ 当选择条移至“至”栏处时，点按“选项”激活菜单，在菜单中会出现以下菜单选项
 - 选择“电话簿”从收件人列表中选择邮件地址，列表中排列出在电话簿中记录有电子邮件地址的所有联系人，没有记录电子邮件地址的联系人，将不显示在这个屏幕中。如果电话簿中没有联系人的电子邮件地址，屏幕将提示“没有相关记录”。
 - 选择“编辑”编辑收件人邮件地址，编辑过程同文本编辑过程。
 - 选择“设置优先级”设置邮件的优先级，允许在低优先级、一般优先级和高优先级中选择。
 - 选择“保存至草稿箱”将当前编辑的邮件保存到草稿箱(添加收件人邮件地址之后才会有该菜单)。
- ☛ 选择“至”，如没进行过联系人编辑，直接点按“至”栏后的空白处编辑联系人地址，点按“确认”或按“相机键”返回收件人列表屏幕，点按“选项”激活菜单，在菜单中会出现以下菜单选项：
 - 选择“新建”编辑新的联系人。
 - 选择“编辑”编辑所选联系人的地址。
 - 选择“删除”删除所选联系人的联系方式。
- ☛ 点按“抄”栏空白处，将该邮件抄送其他收件人（操作同步骤1）。
- ☛ 点按“密”栏空白处，将该邮件秘密发送给其他收件人，而抄送的收件人和收件人不知道发件人同时将该邮件秘密发送给其他人。
- ☛ 点按“主题”输入邮件标题，编辑的过程同文本编辑的过程（请参见章节1.5）。
- ☛ 点按“内容”输入邮件正文。
- ☛ 点按“附件”插入附件。
- ☛ 编辑完成后，点按“发送”可发送邮件。

8.9.4 收件箱

收件箱中用来存放收到的电子邮件。

- ☛ 在电子邮件收件箱列表屏幕下，点按“读取”可以查看包括发件人、主题、日期和内容在内的信息。或点按“选项”激活菜单，在菜单中会出现以下菜单选项
 - 选择“回复”回复邮件给发件人。

- 选择“转发”将该邮件转发给其他收件人。
- 选择“删除”将当前的邮件从收件箱中删除。
- 选择“多选删除”可以有选择性的删除多条邮件。
- 选择“删除所有”将收件箱中的邮件全部删除。

8.9.5 发件箱

发件箱中存放的是未发送出去的邮件。

- 在电子邮件发件箱列表屏幕下，点按“读取”可以查看邮件内容，包括收件人、主题、日期和内容。或点按“选项”激活菜单，在菜单中会出现以下菜单选项：
 - 选择“重发”重新发送未成功发送的邮件。
 - 选择“删除”将当前的邮件从发件箱中删除。
 - 选择“多选删除”可有选择性的删除多条邮件。
 - 选择“删除所有”将发件箱中的邮件全部删除。

8.9.6 草稿箱

草稿箱用来存放已编辑好的、待留以后发送的邮件。

- 在电子邮件草稿箱列表屏幕下，点按“选项”激活菜单，在菜单中会出现以下菜单选项：
 - 选择“编辑”您可以重新选择收件人、修改邮件内容（操作过程同写邮件）。
 - 选择“删除”将保存的邮件从草稿箱中删除。
 - 选择“多选删除”可有选择性的删除多条邮件。
 - 选择“删除所有”将草稿箱中的邮件全部删除。

8.9.7 已发送

已发送存放的是已经发送出去的邮件。

- 在电子邮件已发送列表屏幕下，点按“读取”可以查看包括发件人、主题、日期和内容在内的信息。或点按“选项”激活菜单，在菜单中会出现以下菜单选项：
 - 选择“转发”您可将已发送的邮件再发送给其他人。
 - 选择“删除”将当前的邮件从已发送邮件中删除。
 - 选择“多选删除”可有选择性的删除多条邮件。
 - 选择“删除所有”将已发送中的邮件全部删除。

8.10 语音信箱

语音信箱是一项网络服务，您可以根据需要申请开通该项服务。使用该项服务之

前，必须存储网络服务提供商提供的语音信箱号码。

在信息屏幕下，选择“语音信箱”进入语音信箱屏幕。

选择“接听”进入拨打电话屏幕，拨打语音信箱中的号码，听取留言。

选择“编辑”设置语音信箱中的号码（请向网络服务提供商申请该号码）。

8.11 短信设置

设置与短信息操作有关的参数，如署名、短信中心、送达报告、存储位置、有效期。

署名

设置自动签名的开启或关闭。

短信中心

如果提供这种业务，短信业务中心号码将由您所属的网络服务提供商提供。

送达报告

用于确认所发短信息对方已收到。如关闭短信息送达报告功能，该功能无效。

存储位置

可选择存放短信息的位置，本手机提供SIM卡和手机两个存放位置。SIM卡存放容量有限，但当手机出现故障时可再安装至其它手机上使用。手机存放容量较大，但一旦损坏，所有信息都无法导出。

有效期

所发短信息存放在信息中心的最长时间，有12小时、一天、一星期及最长时间四个选项。

8.12 彩信设置

连接设置

对设置名称，主页，多媒体中心，承载类型，IP地址，端口号码，连接类型，网域接入点，用户名和密码等进行设置。

发送

设置有效期、已读报告、送达报告、优先级等。

有效期：用户可以选择发送信息在彩信服务中心的有效期。可以选择12小时、一天、一星期或最长时间。

已读报告：用户可以开启或关闭已读报告功能。当此功能开启时，网络可以通知用户信息是否已读。

送达报告：有两个选项；是“开”和“关”。指发送彩信时，是否要求网关送达以后给本机发送一个送达信息。

优先级：有三个选项，低、通常和高三个优先级。

接收

设置彩信接收方式和回复方式。

接收方式：有两个选项，手动和自动。指当有彩信到来时，采用手动接收还是自动接收。

回复：即当对方发来一条彩信，要求用户读完后给他一个回复时，用户是否允许系统自动给对方一个回复。

筛选

筛选即用户可以设置一个过滤列表，把不想接收的发件人地址存在其中，当收到一条彩信信息时，系统判断如果发件人在这个列表中即不再接收。过滤列表最多可以设置20个拒收人的地址（电话号码或者电子邮件地址）。当超过20个时会提示“列表已满不能增加！”

在彩信设置屏幕下，选择“筛选”进入筛选设置屏幕。点按“选项”激活菜单，在菜单中会出现以下菜单选项

选择“查看”可以对当前已选的电话号码或电子邮件地址进行查看。

选择“新建”可以增加电话号码或电子邮件地址（注：不超过20个）。

选择“编辑”可以对当前所选内容进行修改。

选择“删除”可以删除当前项。

8.13 恢复缺省设置

恢复信息的出厂设置，按系统提示操作即可，如恢复为缺省设置，则对信息（彩信和短信）的设置都将恢复为原出厂的设置。

8.14 范本

范本用于提供发送短信息时的范本，只需稍作修改就可得一个非常满意的信息文本，可以节省编辑时间。在编辑短信息时插入范本即可（请参见章节8.2）。

在信息屏幕下，点按“选项”选择“范本”进入范本列表屏幕。点按“编辑”可编辑当前范本或点按“选项”激活菜单，在菜单中会出现以下菜单选项：

选择“新建”编辑新的范本保存到手机中。

选择“删除”删除所选范本。

8.15 显示类型

用于选择信息显示的方式，包括姓名和内容。

8.16 内存状态

用于了解信息的内存的状态，包括手机和SIM卡。

9 电话簿

本章详述了电话簿的各种功能。

- 在主菜单屏幕下，按“侧面按键”选择“电话簿”或直接点按“电话簿”图标，即可进入电话簿列表屏幕(如果设定“PIM”，则必须输入密码，才能查看电话簿中的内容，具体设置请参见章节4.5.3)。

9.1 电话簿的分组

在本手机的电话簿中，所有存储在手机上的联系人都是可以分组。

其中特殊的一组称作SIM卡组。它与其它组的区别是：它对应的姓名只能存储一个电话号码。SIM卡能随时保存一些重要的电话号码，使您在其它手机上使用该SIM卡时，也能查找到您所需要的电话号码，但SIM卡能保存的记录数目和每个记录中字符和数字的个数是有限的，是由SIM卡的容量决定的。

除SIM卡以外的其它分组，由多项记录组成，每个记录的内容包括群组、姓名、移动电话、住宅电话、办公电话、公司、部门、职务、传真、地址、生日、电子邮件、备注、大头贴。

当新建一个联系人的信息记录时，如不指定分组将放入默认组中。

9.2 查找

- 在电话簿列表屏幕下，点按“选项”选择“查找”，显示查找的类型如下：
 - 选择“姓名”在输入屏幕下输入姓名关键字，在所有电话记录的姓名栏中，查找包含指定字符串的电话记录。
 - 选择“号码”在输入屏幕下输入号码关键字，在所有电话记录的号码栏中，查找包含指定字符串的电话记录。

您也可以通过电话簿列表右侧的快速定位按钮，查找相应的联系人，只需点按带有姓名第一个字母的相应按键，选择条将滚动到以该字母开头的联系人处，点按上、下方向键头，查找即可。连续点按此按钮，可顺序按照此按钮上标记的字母查找。

 在电话簿列表屏幕下，联系人的记录是按照英文、中文的顺序排序的。其中英文是按照字母排序，中文按照拼音字母排序。点按“快速定位按钮的带有姓名第一个字母的相应按键”则显示以该字母开头的电话簿列表。(如有以英文和中文相同字母开头的姓名，则检索结果为英文姓名。例如：电话簿中已存姓名有“LG”、“Li”和“刘”，在查找姓名的输入屏幕输入“L”，则手机自

动选择到“LG”。

9.3 新建

- 在电话簿列表屏幕下，点按“选项”选择“新建”，需先确定存储类型，允许存储在“手机”或“SIM”中。如此时出现提示“手机已满”或“SIM卡已满”，表示手机或SIM卡内存已无空间存放记录，需对手机或SIM卡内存进行整理以腾出空间。
- 当存储类型选择为“手机”时，在新建记录屏幕下，可以选择输入群组、姓名、移动电话、住宅电话、办公电话、公司、部门、职务、传真、地址、生日、电子邮件、备注及大头贴。
- 选择到“群组”，直接点按群组图标，进入群组列表屏幕，按“侧面按键”选择分组，点按“选择”或按“相机键”确认内容选择，也可直接点按要设定的群组。
- 输入姓名、公司、部门、职务、地址、电子邮件、备注，都将进入文字输入屏幕。
- 移动电话、住宅电话、办公电话、传真、生日的输入，都将进入输入号码屏幕，直接点按模拟键盘输入内容，点按“确认”或按“相机键”确认输入。
- 选择“大头贴”，点按屏幕中心的图标或按“相机键”进入大头贴列表屏幕，点按“预览”查看大头贴，按“侧面按键”查看上一张或下一张大头贴。点按“设置”或“相机键”设置当前所选大头贴为当前联系人的大头贴。
- 输入完成后点按“确认”，手机会提示“操作成功！”。



选择存储类型为SIM卡，只能存储姓名和一个电话号码。

9.4 复制

复制是为了方便更换手机或复制信息而提供的快捷功能。它可以将电话簿中的电话记录以多种方式进行复制。公司、部门、职务、传真、地址、生日、电子邮件、备注和大头贴不能复制。

复制当前

复制当前所选联系人的联系方式，如要复制的内容是存储在SIM卡上的记录，则需选择复制内容，允许选择移动电话、住宅电话和办公电话；如要复制的内容是存储在手机上的记录，则每个记录下的3条电话记录将分别存放在SIM卡3个相同姓名的记录中。

多选复制

选择复制方向，允许选择“从手机”或“从SIM卡”：从手机：手机记录复制到SIM卡中时，每条记录下的3条电话记录将分别存放在SIM卡3个相同姓名的记录中。其他信息不能复制。从SIM卡：SIM卡中每个记录将只占用一个手机电话簿中的记录，即复制内容填入手机记录的群组、姓名和移动电话中。复制时记录均复制到手机的默认组中。

 在多选复制屏幕下，选择要复制的联系人，点按要复制项前的选择框，选择复制内容，点按“确认”或按“相机键”确认选择，即可实现多选复制。

复制所有

有两个选项：从手机、从SIM卡。复制SIM或手机中的全部联系方式到手机或SIM卡，如为存储在手机上的记录，每个记录下的3条电话记录将分别存放在SIM卡3个相同姓名的记录中。

 如在复制过程中出现空间不够的情况，将会分别提示：“SIM卡已满！”和“手机已满！”。

9.5 移动

移动也是为了方便更换手机或移动信息而提供的快捷功能。它可以将电话簿中的电话记录以多种方式移动。如选择移动操作，则原存储位置不再保存移动的信息。公司、部门、职务、传真、地址、生日、电子邮件、备注和大头贴不能移动。

移动当前

移动当前所选联系人的联系方式到手机或SIM卡，如要移动的内容是存储在SIM卡上的记录，则需选择移动内容的存入地址。允许选择：移动电话、住宅电话和办公电话；如要移动的内容是存储在手机上的记录，则每个记录下的3条电话记录将分别存放在SIM卡3个相同姓名的记录中。

多选移动

选择移动方向，允许选择“从手机”或“从SIM卡”：从手机：移动到SIM卡中时，每个记录下的3条电话记录将分别存放在SIM卡3个相同姓名的记录中。其他信息不能移动。从SIM卡：SIM卡中每个记录将只占用一个手机电话簿中的记录，即移动内容填入手机记录的群组、姓名、移动电话。移动时记录均移动到手机的默认组中。

- 在多选移动屏幕下，选择要移动的联系人，点按要移动项前的选择框，选择移动内容，点按“确认”或按“相机键”确认选择，即可实现多选移动。

移动所有

有两个选项：从手机、从SIM卡。移动SIM或手机中的全部联系方式到手机或SIM卡，如为存储在手机上的记录，每个记录下的3条电话记录将分别存放在SIM卡3个相同姓名的记录中。

- 如在移动过程中出现空间不够的情况，将会分别提示：“SIM卡已满！”和“手机已满！”

9.6 删除

本手机中设置了删除电话簿中记录的功能，您可以以单条方式删除联系人。

- 在电话簿列表屏幕下，选择要删除的联系人，点按“选项”选择“删除”，系统会给出相应的提示，点按“确认”或按“相机键”确认删除当前所选联系人的记录，或点按“取消”取消不作删除操作。

9.7 多选删除

有选择性的删除记录。

- 在电话簿列表屏幕下，点按“选项”选择“多选删除”，确定删除类型，允许“从手机”或“从SIM卡”，进入选择屏幕。按“侧面按键”选择要删除的记录，点按要删除项前的选择框，选择删除内容，点按“确认”或按“相机键”确认选择，即可实现多选删除（在多选删除过程中，点按“选项”可以进行“全部选择”、“取消全选”和“查看”的操作）

9.8 删除所有

选择“手机”一次性删除存储在手机中的所有记录。

选择“SIM”一次性删除存储在SIM卡中的所有记录。

选择“所有”一次性删除存储在SIM卡和手机中的记录。

9.9 群组

将电话记录按不同的性质加以区分，放入不同的分组中，方便查找。在手机中共分20个组。其中需要注意的是如果在新建记录时未指定组，则默认为默认组。

- 在群组列表屏幕下，点按“选项”激活菜单，在菜单中会出现以下菜单选项：选择“发送短信”发送短信息给所选分组里的所有人（不能超过群发信息的最

大收件人数)。

选择“发送彩信”发送彩信给所选分组里的所有人(不能超过群发信息的最大收件人数)。

选择“编辑”可进行重命名、群组图标和铃音的选择操作(默认组的组名不能被编辑)。



当手机刚开机时,如有来电,有可能会出来电铃声或大头贴不是您事先所设置的(例如事先设置了特定的来电铃声或大头贴)。这是因为当手机刚开机时,需要一段时间来完成电话簿记录初始化设置。所需时间取决于存储在电话簿中记录的数量、电话簿记录中所包含的字符数量以及语言类型等。



在群组列表屏幕下,点按“选择”进入所选分组的联系人列表屏幕,如未进行过设置,则显示为空。点按“选项”激活菜单,在菜单中会出现以下菜单选项:行“添加”、“呼叫”、“IP呼叫”、“发送短信”、“发送彩信”、“从群组删除”、“从手机删除”、“从群组删除所有”、“从手机删除所有”的操作(默认组无从群组删除和从群组删除所有)。

9.10 显示类型

选择电话簿中联系人的显示类型,允许选择所有、手机、SIM。

9.11 本机号码

在电话簿列表屏幕下,点按“选项”选择“本机号码”进入本机号码屏幕。如没进行过设置,则系统提示“号码为空”。点按“编辑”输入、修改或查看本机号码。

9.12 内存状态

手机中设置容量查询功能,使用户能清楚了解到当前手机的使用情况。

容量查询主要提供手机和SIM卡的记录空间总数和剩余记录数。

9.13 电话列表

按姓名的发音和英文字母的顺序进行排序,列出电话簿中所有的电话记录。您可以在选择记录后,点按“呼出”拨打电话,或点按此记录查看详细信息,短按“相机键”或点按所要修改信息,可对联系人信息进行修改。

在联系人详细信息屏幕下,点按“选项”激活菜单,在菜单中会出现以下菜单选项

选择“呼叫”拨打所选联系人电话。

选择“IP 呼叫”可在号码前自动插入IP 号码再拨出电话(请参见章节4.4.8)。

选择“发送短信”发送短信息给所选联系人。

选择“发送彩信”发送彩信给所选联系人。

选择“发送电子邮件”发送电子邮件给所选联系人(此项只适用于存储在手机上的电话记录)。

选择“发送名片”将所选联系人的联系方式以短信、彩信或蓝牙的方式发送给其他人,如所选联系人有多种联系方式,则选择“发送名片”后,需选择要发送的联系方式类型,直接点按或按“相机键”选择,进入信息编辑屏幕。

选择“编辑”编辑所选联系人信息。

选择“复制”复制当前所选联系人的联系方式。

选择“移动”移动当前所选联系人的联系方式。

选择“删除”删除所选联系人信息。

9.14 保存号码

当拨打新电话(请参见章节2.2)、查询通话记录(请参见章节11.1)、查看短信息时(请参见章节8.4)、查看彩信时(请参见章节8.4),可选择弹出菜单中的“保存”菜单项,将其保存到电话簿中。



保存号码菜单在主菜单中不会出现。

9.15 新建保密组联系人

在电话簿列表屏幕下,长按“侧面上键”进入请输入保密密码屏幕,输入正确的PIM密码(默认密码为1234),进入电话簿保密组列表屏幕。如没进行过设置,则显示为空。点按“选项”激活菜单,在菜单中会出现以下菜单选项:

选择“查找”查找的操作请参见章节9.2。

选择“新建”选择存储位置为“手机”,滚动选择条选择到“群组”,点按群组图标进入群组列表屏幕,按“侧面按键”选择分组为“保密组”,点按“选择”或按“相机键”确认选择。也可直接点按“保密组”选择。关于姓名、移动电话、住宅电话、办公电话、公司、部门、职务、传真、地址、生日、电子邮件、备注、大头贴的编辑操作同新建非保密组联系人的操作一致,请参见章节9.3。

选择“复制”复制的操作请参见章节9.4。

选择“移动”移动的操作请参见章节9.5。

选择“删除”删除的操作请参见章节9.6。

选择“多选删除”多选删除的操作请参见章节9.7。

选择“删除所有”删除所有的操作请参见章节9.8。

选择“群组”群组的操作请参见章节9.9。

选择“本机号码”本机号码的操作请参见章节9.11。

选择“内存状态”内存状态的操作请参见章节9.12。

选择“显示所有记录”显示所有保存在手机和SIM卡中的联系人记录，包括保密内容。选择该项后该项变为“显示保密记录”选择该项，则只显示保密内容。

 按“挂机键”直接解除安全模式。

 需先启动安全模式，分组中才有“保密组”菜单。只有选择保密组才有保密功能。

10 游戏

10.1 推箱子

控制搬运者推动箱子到达目标地点,当全部箱子到达目标地点后进入下一关,搬运者只能向前推动箱子! 点按屏幕控制搬运者的方向,点按“重玩”或按“相机键”可重新玩当前游戏,点按“返回”或按“挂机键”将自动保存后退出游戏。

10.2 泡泡龙

发出小球,使其打中颜色相同的挂球,当颜色相同且相连小球达到三个或三个以上时,同色小球将消失,将全部的挂球打掉时,游戏进入下一关! 点按屏幕控制瞄准,点按“发射”或按“相机键”发射小球,点按“暂停”可暂停游戏,暂停后再点按“继续”可继续游戏,点按“返回”将询问是否保存游戏,按“挂机键”将自动保存后退出游戏。

10.3 气球

当游戏开始后,大量气球从地面上飘起,通过手写笔点按气球并击中后便获得分数,每个气球的分数随机获得,分为10, 20, 30, 40, 50 不等,当遗漏的气球分数总和超过2000时,游戏结束。点按“暂停”或按“相机键”可暂停或继续游戏,暂停后再点按“继续”或按“相机键”可继续游戏,点按“返回”将询问是否保存游戏,按“挂机键”将自动保存后退出游戏。

11 通话记录

通话记录中记录了您最近的已拨电话、已接来电、未接电话，并可完成删除记录的功能。

在待机屏幕下，点按“”进入主菜单屏幕，按“侧面按键”选择“通话记录”进入通话记录屏幕，共有三项内容：已拨电话、已接来电、未接电话。您可查询最近的已拨电话、已接来电、未接电话（详细信息中不显示通话时长）的通话时间、日期、电话号码。

11.1 已拨电话

在通话记录屏幕下，选择“已拨电话”进入已拨电话屏幕。点按“选项”激活菜单，在菜单中会出现以下菜单选项：

选择“呼叫”可拨打所选的电话号码（请参见章节2.2）。

选择“IP呼叫”可在号码前自动插入IP号码再拨出电话（该功能使用前需进行设置，请参见章节4.4.8）。

选择“发送短信”可进行短信息功能操作（请参见章节8.2.1）。

选择“发送彩信”可进行彩信功能的操作（请参见章节8.2.2）。

选择“保存”可保存需要保留的号码到电话簿中（请参见章节9.14）。

选择“删除当前”可清除当前的记录。

选择“删除所有”可清除所有的记录。

选择要查看的记录，点按该记录或按“相机键”查看已拨电话的详细信息，包括接听者姓名（如果电话簿中有此电话号码）、电话号码、时间、日期。点按“选项”激活菜单，在菜单中会出现以下菜单选项：

选择“呼叫”可拨打所选的电话号码（请参见章节2.2）。

选择“IP呼叫”可在号码前自动插入IP号码再拨出电话（该功能使用前需进行设置，请参见章节4.4.8）。

选择“发送短信”可进行短信息功能操作（请参见章节8.2.1）。

选择“发送彩信”可进行彩信功能的操作（请参见章节8.2.2）。

选择“保存”可保存需要保留的号码到电话簿中（请参见章节9.14）。

选择“删除当前”可清除当前的记录。

11.2 已接来电

已接来电操作同已拨电话操作。

11.3 未接电话

未接电话操作同已拨电话操作。

12 附加功能

12.1 小画板

您可以编辑制作自己喜爱的图片并将其保存在画板。

12.1.1 图片编辑

在小画板屏幕下，如果您已有编辑的图片，则选择该图片后点按“编辑”编辑该图片，如果小画板为空，则点按“新建”新建图片。

在小画板屏幕下，点按“选项”选择“打开相册”进入相册列表屏幕，选择所需编辑的图片进入画板屏幕，您可以对所选图片进行修改。点按“选项”激活菜单，在菜单中会出现以下菜单选项：

选择“保存”可将当前编辑好的图片进行保存。

选择“另存为”可将该图片另外存为其它名称，以做不同的修改。

选择“画刷”设置画刷的笔宽，点按画刷前的选择框选择画刷类型。

选择“调色板”改变画刷的颜色，点按基本颜色，设置画刷的基本颜色，通过手写笔点按调色板调整颜色，点按亮度，调整颜色亮度，您可以在画刷颜色显示区查看当前画刷颜色。

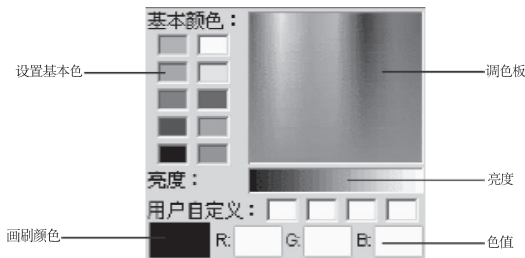

选择“橡皮”用来擦除不需要的地方。

选择“清空”可清除画板中所有的内容，重新编辑。

选择“像框”设置画板中内容的相框，有三种可以选择。

选择“印章”可在画板的内容中添加图标和文字。

12.2 多媒体

12.2.1 音乐播放器

在音乐播放屏幕下，通过手写笔点按控制键，实现功能控制，控制键依次为：



暂停



播放



停止



上一曲



下一曲



循环播放全部



单曲循环播放



随机播放



不循环



在音乐播放屏幕下，点按“选项”，按“侧面按键”选择“音乐库”或“播放列表”，点按“选择”或按“相机键”进入音乐库或播放列表屏幕。点按“播放”或按“相机键”播放选择的音乐。按“侧面上键”调大音乐音量。按“侧面下键”调小音乐音量。

12.2.2 视频播放器

视频播放器用来播放您下载或您自拍的录像，操作过程同音乐播放器。

12.2.3 录音机

录音机可以在您不方便使用其它记录工具时，以口述的方式将要记录的事情用手机录下来。

在录音机屏幕下，点按“选项”选择“录音”或点按“”开始录音，点按“”或按“相机键”停止录音。此时按“相机键”播放录音，再次按“相机键”停止播放。

点按“保存”保存录音，点按“返回”返回上一级菜单。

 您可在“我的收藏” - “声音” - “录音”中收听到保存的录音效果（请参见章节7.4.4）。

在录音机屏幕下，点按“选项”选择“录音列表”进入录音列表屏幕，您录制的成果全列于此，选择要播放的录音，点按“播放”或按“相机键”进入录音播放屏幕播放录音；选择“存储类型”选择将录音存储在手机或存储卡上。

12.3 闹钟

本款手机有五个闹钟。五个闹钟的功能与使用方法完全一样，您可以分别设置为启动或关闭。

在闹钟功能屏幕下，显示五组闹钟的工作情况。

闹钟开启和关闭用不同的图标表示，如闹钟处于开启状态，显示开启图标、闹钟名称及时间。如闹钟处于关闭状态，则在闹钟屏幕下显示未开启图标、闹钟名称及时间。

12.3.1 开启闹钟

- 在闹钟屏幕下，选择任意一个闹钟，点按“选择”或按“相机键”进入该闹钟的状态显示中，您可查看或修改闹钟的具体设置。
- 您开启闹钟首先需要选择“状态”，此时系统会提示您“确认启动闹钟？”，点按“确认”或按“相机键”即可启动闹钟。闹钟状态将显示为“开”。
- 其次确认闹钟响闹时间是否正确，如您需要00:00起闹，则您在闹钟的显示屏幕中选择“时间”进入时间设置屏幕，设置所需时间值。
- 再其次选择“提示音”设置闹钟响闹的铃声。
- 再次您需要确认闹钟响闹周期是否正确，如不设定此项，闹钟只起一次作用。如需其它设置，可进入“周期”，选择三种不同的周期类型：
选择“仅一次”闹钟设定后只起一次作用，然后进入关闭状态。
选择“每天”闹钟设定后，每天相同时刻都会响闹。
选择“每周某天”闹钟设定后，在每周的某天或某几天的相同时间内起作用。
- 再次选择“名称”您可对闹钟重新命名为自己喜欢的名字。
- 最后选择“重复提醒”设置闹钟正常响应之后，每隔5分钟再连续响应5次，每次响应后可点按“关闭”或按“挂机键”取消设置。

12.3.2 关闭闹钟

- 用户选择一个开启的闹钟（开启闹钟请参见章节12.3.1），点按“选择”或按“相机键”进入该闹钟的状态显示中，您可查看闹钟的具体设置。
- 选择到“状态”，点按“选择”或按“相机键”进入，此时系统会提示您“确认关闭闹钟？”，点按“确认”即可关闭闹钟，闹钟状态将显示为“关”。

12.3.3 闹钟响闹

当到达响闹时间时，手机播放闹钟提示音(如果设置允许播放)并在屏幕上显示时间到的提示画面。

如手机处于关机状态，闹钟仍会工作，按“侧面按键”或按“相机键”可静音，点按“关闭”退出闹钟屏幕，此时弹出开机确认屏幕，点按“确认”或按“相机键”开机，点按“取消”或按“挂机键”不开机。

需要注意的是，调整手机日期和时间后，响闹仍会按原设定时间进行。您可根据改变后的手机日期和时间，重新确定下一次的响闹日期及时间。

12.4 日程表

12.4.1 功能简介

日程表用来安排和记录您将要做的事情，当您预先安排的某事项时间到达时，手机将发出提示音，提醒您去完成这些预先安排的事项。

12.4.2 日历

 在日历屏幕下，显示当前日期的月历，可按“侧面按键”移动方形图标或点按方形图标选择所关注的日期。屏幕上方注明了正在显示日历的公历年和月份。如当日为节假日则该天日期为红色（普通日期为白色），如已设置日程项，该天日期底色显示红色。点按“选项”激活菜单，在菜单中会出现以下菜单选项：选择日程、新建、日程列表。

12.4.3 选择日程

您可以通过该功能选择任何一天（在有效的时间范围内），点按上下箭头选择输入日期，完成其它功能。

 在日历屏幕下，点按“选项”激活菜单，选择“选择日程”。当您首次进入时显示的是当天的日期。当选择所需日期后，点按屏幕上黑色箭头图标后进入日历屏幕，且屏幕显示的是所选日期后的日历，如无需选择，点按“返回”返回日历屏幕，显示的是进入选择日程前的日历。

 *不一定是当天的日历，与您对日期的操作有关。*

12.4.4 新建

添加日程项时，用户需要输入与该事件相关的信息，然后设置提醒日期和提醒时间。

 在日历屏幕下，点按“选项”激活菜单，选择“新建”即可添加事件。

新事件设置中需完成以下内容：

日期：事件需要提醒的日期，您选择该项后将进入选择日期屏幕，进行提醒日期的设置。

时间：事件需要提醒的时间，您选择该项后将进入设置提醒时间屏幕，进行提醒时间的设置。

记事：事件本身的描述，用文本编辑屏幕输入内容。

提示音：有六个选项：预设、下载、录音、音乐、存储卡中铃音、存储卡中音乐。
在提示音选择屏幕下可设置日程表的提示音。选择要设置的菜单项，进入铃声选择屏幕，点按“播放”播放当前所选铃声；点按“设置”将所选铃声设置为当前所选菜单项的铃音。

周期：事件重复的周期。

状态：开启或关闭日程项。

编辑完成后，点按“保存”保存设置，或点按“返回”退出新事件设置。

12.4.5 日程列表

日程列表用来查看所有的日程项。

在日历屏幕下，点按“选项”选择“日程列表”或按“相机键”进入当日日程列表屏幕。点按“选项”激活菜单，在菜单中会出现以下菜单选项：

选择“浏览”查看所选日程项的内容。

选择“新建”添加新的日程项。

选择“删除”删除所选日程项。

选择“删除所有”删除所有的日程项。

选择“通过蓝牙发送”通过蓝牙发送所选日程项。

选择“全部蓝牙发送”通过蓝牙发送全部日程项。

选择“状态报告”可以看到日程项的已用和可用条数。

点按“返回”返回日程列表。

12.5 工具

12.5.1 记事本

记事项用于任何简单的记述和备忘。记事项内容的输入采用文本编辑屏幕的方式完成（请参见章节1.5）。

在记事本列表屏幕下，点按“选项”激活菜单，在菜单中会出现以下菜单选项：

选择“编辑项目”编辑所选记事项。

选择“发送短信”将记事项的内容以短信息的方式发送出去。

选择“删除”删除所选记事项。

选择“删除所有”删除所有记事项。

12.5.2 计算器

计算器可以执行加减乘除四种运算。

在计算器屏幕下，用户可以直接输入数字开始计算，输入的数字及字符均显示

在编辑屏幕中。

使用举例如：计算 123456789×7.2 ：

第一步：输入数字“123456789”，按“+/-”转换数字的正负。

第二步：按操作符“×”（“×”：×；“+”：+；“-”：-；“÷”：÷）。

第三步：输入数字“7.2”，点按“.”可输入小数点。

第四步：按操作符“=”（“=”）。

☛ 得出结果显示在编辑屏幕中。

☞ 点按“←”可删除编辑屏幕中的内容，点按“CE”可清空编辑屏幕中的内容，重新开始输入和计算，点按“返回”退出计算器屏幕。

☞ 按“挂机键”会取消输入，退出计算器屏幕，返回待机屏幕。也可在清空编辑屏幕后，点按“返回”退出计算器屏幕。

☞ 当计算除以0溢出、结果大于9999999999999999或小于-9999999999999999时，显示错误提示“E”。

12.5.3 字典

手机中的字典，支持中英文互译。即可把您输入的英文词翻译成中文，也可把输入的中文词翻译成英文。

☛ 在工具列表屏幕下，选择“字典”进入字典屏幕，单词的输入方法同文本的输入方法，输入完成后，点按“确认”或按“相机键”，包含该字符串的单词将显示在字典屏幕，按“侧面按键”选择要查看的单词，点按“确认”或按“相机键”进入该单词详细信息屏幕，查看该单词的详细信息，点按“选词”或按“相机键”重新选词，点按“返回”返回关联词列表屏幕。

12.5.4 货币兑换

您可以利用此功能将一定数量的货币转换为其它多个不同国家或地区的等价货币。本手机允许您设置多种货币兑换率，兑换率可更改。

☛ 在货币兑换屏幕下，按“侧面按键”滚动选择条选择要设置的内容，点按“选择”或按“相机键”进入相应的设置屏幕。币种选择完成后，设置汇率，设置币值，显示兑换结果。

☞ 您也可以直接通过手写笔点按菜单，实现菜单选择。

12.5.5 世界时钟

世界时钟为那些奔波于世界各地的人提供了极大的方便，它的使用方法也非常简单。

在世界时钟屏幕下，按“侧面按键”移动时区指示线，上部的指示线会相应移动，同时下部的时区、城市名称、时间和日期也会随您的选择相应变化。当移动指示线时，该时区内著名的城市名称会显示出来。点按“确认”或按“相机键”确认时区设置。

目前手机中提供以下时区的城市：

GMT+：时区为东区；GMT-时区为西区：

城市	时区	城市	时区	城市	时区
北京	GMT+08:00	洛杉矶	GMT-08:00	莫斯科	GMT+03:00
香港	GMT+08:00	墨西哥	GMT-06:00	巴格达	GMT+03:00
台北	GMT+08:00	芝加哥	GMT-06:00	科威特	GMT+03:00
马尼拉	GMT+08:00	渥太华	GMT-06:00	德黑兰	GMT+03:30
新加坡	GMT+08:00	迈阿密	GMT-05:00	新德里	GMT+05:30
平壤	GMT+09:00	华盛顿	GMT-05:00	加尔各答	GMT+05:30
首尔	GMT+09:00	纽约	GMT-05:00	仰光	GMT+06:30
东京	GMT+09:00	伦敦	GMT+00:00	河内	GMT+07:00
大阪	GMT+09:00	马德里	GMT+01:00	曼谷	GMT+07:00
悉尼	GMT+10:00	罗马	GMT+01:00	雅加达	GMT+07:00
夏威夷	GMT-10:00	巴黎	GMT+01:00	阿拉斯加	GMT-09:00
法兰克福	GMT+01:00	西雅图	GMT-08:00	柏林	GMT+01:00

12.5.6 倒计时



倒计时功能主要用于定时提醒功能。例如：10分钟后打电话等。它不设提示内容，方便快捷。

在工具列表屏幕下，选择“倒计时”进入倒计时屏幕。此时您可输入倒计时时间，如：00:45 表示 45 分钟以后提醒。输入时间后，点按“开始”或按“相机键”开始计时，点按“取消”或按“相机键”取消计时，点按“返回”返回上一级菜单，不计时（点按“开始”后再点按“返回”仍可继续计时）。45 分钟后手机将提示您倒计时时间到。

 输入时间分钟值，时间分钟值不能超过 99:59（99 小时 59 分）。

 在待机屏幕下可出现提示屏幕，提示倒计时时间到。其它工作状态有提示音提示。

12.5.7 秒表

-  在工具列表屏幕下，选择“秒表”进入秒表屏幕。
-  起始时间为 00:00 0，点按“开始”或按“相机键”开始计时，此时点按“暂停”或按“相机键”停止计时。点按“继续”或按“相机键”继续计时；或点按“清零”秒表计时清零此时可以重新开始计时，点按“返回”退出秒表屏幕。

12.5.8 单位换算

单位换算主要是为了方便您进行单位换算。

-  在单位换算屏幕下，滚动选择条选择要设置的内容，点按“选择”或按“相机键”进入编辑屏幕，选择要换算的类型和单位，输入要换算的数量，系统将自动换算出结果。您也可以直接通过手写笔点按菜单，实现菜单选择。

12.6 连接工具

12.6.1 蓝牙

蓝牙技术可以在电子设备间实现无线连接。因为蓝牙设备是通过无线电波进行通信的，所以在您的手机和另一台蓝牙设备间不需要保持相互正对的位置，连接可能因障碍物（如墙壁或其他电子设备）而受到干扰，请保持两台设备间的最大距离不超过 10 米来进行通信。在有些国家或地区内可能制定了一些限制使用蓝牙设备的规定请向当地主管部门咨询。

蓝牙连接可用于发送传真或无线连接兼容的蓝牙配件或兼容的计算机。在蓝牙功能表内您可以管理蓝牙连接并定义相关设置。

蓝牙开关

开启或关闭蓝牙功能。如选择“关”则结束所有蓝牙连接，且您不能用蓝牙发送和接收数据。蓝牙连接会消耗电池电量，缩短手机的操作时间，当使用手机执行其它操作时请考虑此因素。

设备管理

查看设备列表。

-  在设备列表屏幕下，如您没有添加过设备，则点按“添加”选择“搜索新设备”，系统将自动搜索新设备和类型，查找完成后显示结果，如果一台设备要求创建

匹配才能传输数据，则系统会提示您输入PIN码（默认密码为“0000”），点按“匹配”输入正确的密码，匹配完成后，再点按“确认”确认连接，提示连接成功后设备就会储存到设备列表中。



搜索前应先开启蓝牙配件，有关各配件的供货情况，请向当地NEC经销商查询。



此时在设备列表屏幕下，点按“选项”激活菜单，在菜单中会出现以下菜单选项。

选择“搜索新设备”查找应连接的蓝牙配件。

选择“连接/断开”选择连接或断开蓝牙设备(只有在连接蓝牙耳机时才会有该菜单)。

选择“重命名”如果您要通过蓝牙连接发送数据，但未指定手机的个人名称，则将使用默认名称，使用更名功能，将默认名称改为简捷便于记忆的名称。

选择“删除”删除添加的设备。

选择“删除所有”删除列表中的所有蓝牙设备。

手机可见性

开启或关闭手机的可见性，选择开，则其他使用蓝牙设备的用户在执行搜索时就会看到您的手机及名称（可见性在不使用的3分钟后自动关闭，关闭时如果在待机屏幕下会有提示，在其他屏幕下没有提示），如选择关，则其他用户搜索时，就不会搜索到您的手机。

手机信息

手机的相关信息，包括手机名称和手机地址。

蓝牙数据交换

开启蓝牙数据交换功能（FTP数据服务、OPP数据服务）。

蓝牙服务

查看蓝牙服务项，包括耳机、免提、拨号上网、FTP数据服务、OPP数据服务。

FTP数据服务：在支持蓝牙FTP的个人电脑上，浏览和管理支持蓝牙FTP的手机上的文件，此时手机就个人电脑而言相当于用蓝牙连接的U盘，可以象访问U盘一样访问手机上的文件（不支持创建目录和文件删除）。

OPP数据服务：在两台支持蓝牙OPP的设备间，可以实现名片、日程、图片、铃声应用等资料的互传。

蓝牙设备添加并连接成功后，您就可以用蓝牙设备接听电话和拨号上网了。

12.6.2 PC 工具

本款手机可以通过数据线(特殊附件)与计算机连接的方式,供用户传输电话簿以及喜欢的铃声和图片。使用数据线时,本款手机推荐使用支持 Windows2000、windowsXP的计算机系统。如果您购买的手机不包括数据线,请您向当地零售商订购。使用文件传输功能前需要在计算机中安装同步软件。

 有关数据传输软件(NEC 手机工具箱)请上 NEC 网站: <http://www.necmobile.com.cn/nectel/service/download.aspx> 进行下载查询。

 有关各配件的供货情况, 请向当地 NEC 经销商查询。

12.6.3 GPRS 上网

通用分组无线业务(General Packet Radio Service , GPRS)。采用 GPRS 技术,用户可以使用手机通过移动网络发送和接收数据。就此而言 GPRS 是一种数据传输方式,他支持用户无线接入互联网数据网络。以 GPRS 为数据传输方式的应用包括 WAP 服务、多媒体信息服务、短信息服务、百宝箱应用程序下载和 GPRS 拨号程序(如互联网和电子邮件)。

使用 GPRS 技术前需要注意的事项

1. 请向您的网络服务提供商咨询是否提供了 GPRS 服务以及如何申请开通该服务。
2. 请为每个以 GPRS 为数据传输方式的应用储存必要的 GPRS 设置。

GPRS 和各种应用的价格

无论使用 GPRS 连接,还是以 GPRS 为数据传输方式的应用,您都需要支付相应的费用。普通数据呼叫方式,以连网时间计费;而 GPRS 方式,以您从因特网下载的数据量收费。有关价格的详细信息,请向您的网络服务提供商咨询。

12.7 SIM 卡应用

STK (SIM TOOL KIT) 允许基于智能卡的 SIM 运行自己的应用软件。

STK 卡能够接收和发送 GSM 的短信息数据,起到 SIM 卡与短信息之间的接口的作用,同时它还允许 SIM 卡运行自己的应用软件。这些功能经常显示在可通过软件激活的手机屏幕上,用友好的文本菜单代替机械的“拨号-收听-应答”方式,从而允许用户通过按键轻松进行复杂的信息检索操作或交易。

STK 为 SIM 卡的增值业务提供了可开发的环境,即一个简单、易操作的开发平台。菜单项的内容由手机从 STK 卡中读出,用户不能进行修改。根据 STK 的类型,菜单项的内容也许不是固定的,可能通过空中接口改变。

本手机支持 STK 提供的增值业务，不同的网络服务提供商提供不同的业务类型。



不同的网络服务提供商提供的服务类型不同。



仅当您的 SIM 卡支持时功能表才会显示。功能表的名称和内容取决于可用的服务。关于 SIM 卡服务的可用性、价格和信息，请向您的网络服务提供商或其它销售商咨询。

13 维修指南

欢迎使用 NEC 公司生产的移动电话，如果您的手机在使用过程中出现了问题，请您与销售商联系或向 NEC 公司的维修中心咨询。如果您的手机需要维修，可以送到当地的维修点进行维修（具体的维修网点，可以查看随机附带的三包凭证）；若当地没有维修点，请将您的手机和购机发票复印件交给销售商办理 EMS 邮寄。如需查询最新的维修网点和换机中心资料，请致电 800-820-7007，或上网查询：<http://www.necmobile.com.cn>。

- | | |
|--------------------------------|--|
| 手机无法开机 | * 手机由于电池电压过低无法开机，请将电池充电。 |
| 无法拨打某些电话 | * 已经设置了通话限制限制了手机的使用，请检查并取消通话限制。 |
| 其他人正在接听我的电话 | * 手机已经设置成将您的电话转移至另一个号码，请检查并取消来电转接。 |
| 显示信息在操作过程中，手机可能显示如下的操作错误的信息提示： | |
| “请插入 SIM 卡” | * 您必须在使用手机前插入 SIM 卡。如果 SIM 卡已经插入，请将它取出，用干布擦干净金属区域，然后再将 SIM 卡插入。 |
| “没有网络” | * 您正处在网络覆盖范围以外（或者在您和发射机之间有物理上的障碍物），并且无法拨叫或接听电话，如果您在室内请靠近窗口。 |
| “只限紧急呼叫” | * 您正处在网络服务提供商网络覆盖范围以外，但您所在地的另一个网络根据信号强度会允许您拨打紧急电话。 |
| “无效 SIM 卡” | * 手机 SIM 卡锁定，无法接受插入的 SIM 卡。请插入正确的 SIM 卡或同网络服务提供商联系。 |
| “输入 PUK 码” | * 因为连续 3 次输入错误的 PIN 码（不一定是在同一时间）SIM 卡已经锁定。您必须向您的网络服务提供商申请特殊的 8 位 PUK 码来对 SIM 卡解锁（PUK 码可能已随您的 PIN 码同时提供）。 |



如果连续十次输入错误的 PUK 码（不一定是在同一时间），SIM 卡将永久锁定。您必须向网络服务提供商申请新的 SIM 卡。

N6206 MicroSD卡安装提示

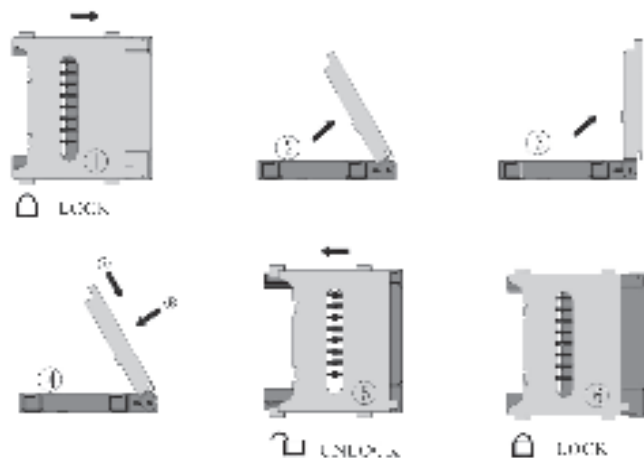

注意：

- 1 当按下MicroSD卡盖子时，注意先按图4、a方向将盖子压到底，b方向再向下按，否则会造成损坏。
- 2 当拔出MicroSD卡时，先将卡盖按住，否则会造成损坏。